

ADLER

EUROPE



AD 2944

| | |
|--------------------------------------|-------------------------------------|
| (GB) user manual - 3 | (DE) bedienungsanweisung - 5 |
| (FR) mode d'emploi - 8 | (ES) manual de uso - 11 |
| (PT) manual de serviço - 13 | (LT) naudojimo instrukcija - 16 |
| (LV) lietošanas instrukcija - 19 | (EST) kasutusjuhend 21 |
| (HU) felhasználói kézikönyv - 28 | (BS) upute za rad - 26 |
| (RO) Instrucțiunea de deservire - 23 | (CZ) návod k obsluze - 33 |
| (RU) инструкция обслуживания - 45 | (GR) οδηγίες χρήσεως - 36 |
| (MK) упатство за корисникот - 30 | (NL) handleiding - 38 |
| (SL) navodila za uporabo - 41 | (FI) manwal ng pagtuturo - 48 |
| (PL) instrukcja obsługi - 79 | (IT) istruzioni operative - 55 |
| (HR) upute za uporabu - 43 | (SV) instruktionsbok - 51 |
| (DK) brugsanvisning - 60 | (UA) інструкція з експлуатації - 62 |
| (SR) Корисничко упутство - 57 | (SK) Používateľská príručka - 53 |
| (AR) دليل التعليمات - 64 | (BG) Инструкция за употреба - 67 |
| (AZ) istifadəçi kitabçası - 70 | (ALB) Udhëzime për përdorim - 74 |

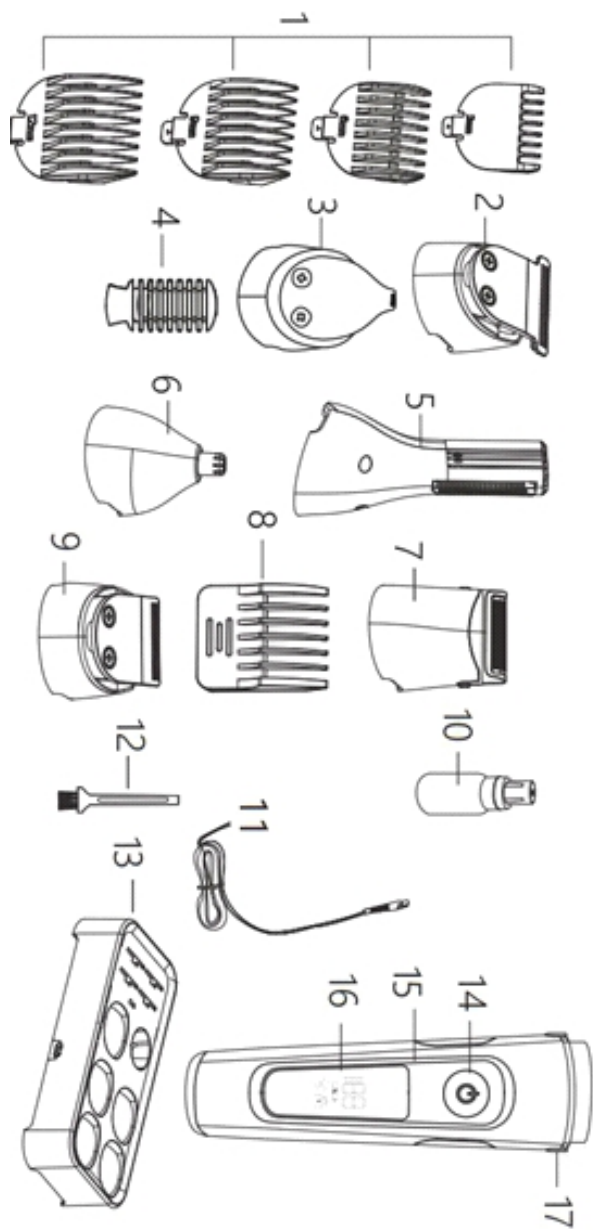

4A



4B



4C

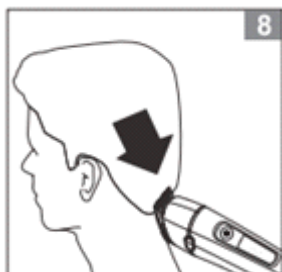
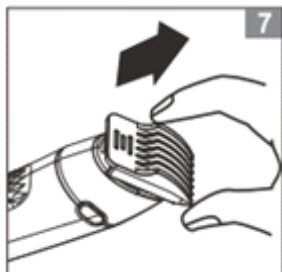
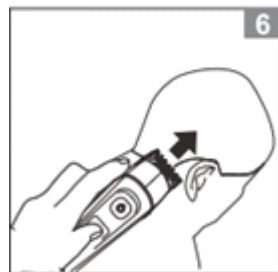
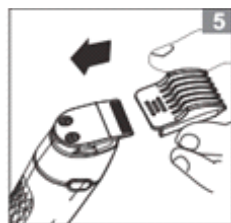
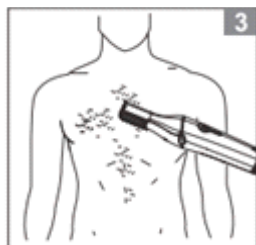
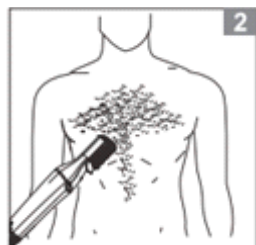
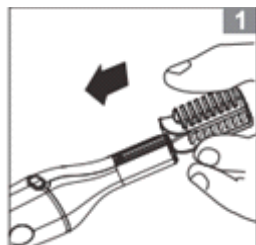
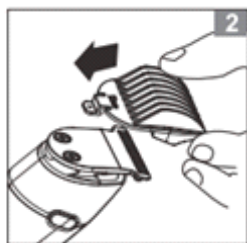
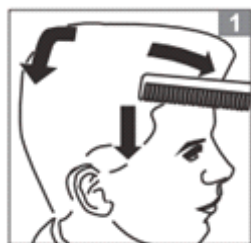

**SAFETY CONDITIONS IMPORTANT INSTRUCTIONS ON SAFETY OF USE PLEASE
READ CAREFULLY AND KEEP FOR FUTURE REFERENCE**

The warranty conditions are different, if the device is used for commercial purpose.

1. Before using the product please read carefully and always comply with the following instructions. The manufacturer is not responsible for any damages due to any misuse.
2. The product is only to be used indoors. Do not use the product for any purpose that is not compatible with its application.
3. The applicable voltage is 5V--- 1A. For safety reasons it is not appropriate to connect multiple devices to one power outlet.
4. Please be cautious when using around children. Do not let the children to play with the product. Do not let children or people who do not know the device to use it without supervision.
5. **WARNING:** This device may be used by children over 8 years of age and persons with reduced physical, sensory or mental capabilities, or persons without experience or knowledge of the device, only under the supervision of a person responsible for their safety, or if they were instructed on the safe use of the device and are aware of the dangers associated with its operation. Children should not play with the device. Cleaning and maintenance of the device should not be carried out by children, unless they are over 8 years of age and these activities are carried out under supervision.
6. After you are finished using the product always remember to gently remove the plug from the power outlet holding the outlet with your hand. Never pull the power cable!!!
7. Never put the power cable, the plug or the whole device into the water. Never expose the product to the atmospheric conditions such as direct sun light or rain, etc.. Never use the product in humid conditions.
8. Periodically check the power cable condition. If the power cable is damaged the product should be turned to a professional service location to be replaced in order to avoid hazardous situations.
9. Never use the product with a damaged power cable or if it was dropped or damaged in any other way or if it does not work properly. Do not try to repair the defected product yourself because it can lead to electric shock. Always turn the damaged device to a professional service location in order to repair it. All the repairs can be done only by authorized service professionals. The repair that was done incorrectly can cause hazardous situations for the user.
10. Never put the product on or close to the hot or warm surfaces or the kitchen appliances like the electric oven or gas burner.
11. Never use the product close to combustibles.
12. Do not let cord hang over edge of counter or touch hot surfaces.
13. Never leave the product connected to the power source without supervision. Even when use is interrupted for a short time, turn it off from the network, unplug the power.
14. In order to provide additional protection, it is recommended to install residue current device (RCD) in the power circuit, with residual current rating not more than 30 mA. Contact professional electrician in this matter.
15. Never use this device close to water, e.g.: Under shower, in bathtub, or above sink filled with water.
16. If using the device in bathroom after use remove the power plug from the socket, because water proximity presents risk, even if the device is turned off.
17. Do not allow the device or power adaptor to wet. If the device falls into water,



immediately remove the power plug or power adaptor from the socket. If the device is powered, do not put hands in the water. Have the device checked by the qualified electrician before using it again.

18. Do not touch the device or power adaptor with wet hands.

19. The device has to be turned off after every use.

20. Do not leave the unit on to the wall outlet or power supply unit unattended.

21. If the device utilises a power adaptor, do not cover it, because this can cause a dangerous temperature rise and can damage the device. Always connect the power adaptor cable to the device, and then connect the power adaptor to the power socket.

22. Keep the device out of the reach of children. Using the devices by children must be supervised by adults.

23. The device is designed only for cutting natural human hair.

24. The cutting blades are very sharp. Be careful during assembly, disassembly and cleaning. Do not touch the blades moving parts during operation!

25. Do not wash the blades in water.

26. Change the attachments only when the unit is turned off.

27. Use only original accessories.

28. To remove hair from inside the machine, use only the included brush.

29. Do not use the device in the bath.

30. Do not use the device on people who are sleeping.

31. During operation, do not place the device on wet surfaces or clothes.

32. The device is not designed to work with external schedulers or separate remote control system.

33. Do not insert the trimmer into the nose or ear to a depth greater than 5 mm as this may cause damage to the nasal mucous membrane or eardrum.

DESCRIPTION OF THE DEVICE

1. Power switch

3. Comb attachment

5. Beards and moustaches attachment

7. Eyebrows trimmer

9. Fine shaving head

11. USB cable

2. Clipping head

4. Display

6. Beards and moustaches trimmer

8. Ears and nose trimmer

10. Base

BATTERY CHARGING

Before use, charge the battery. To begin charging, connect the power cord to the charger and the charger to the 230V ~ 50Hz socket. The charging icon will lights up. Charging should last a maximum of 1,5 hours. A fully charged battery is sufficient for 90 minutes of continuous operation. After charging, remove the charger from the wall socket. When the device is not used for a long time, recharge it at least once every 6 months to maintain adequate battery capacity. Chargers plug cable can be also placed in the base. This allows you to charge the device in a standing position.

USING THE DEVICE

Depending on the needs install the appropriate trimmer or head as shown in Figure F. To remove it follow the drawing E.

To set the desired length using attachments (Fig. B-D).

Trimmer for ears and nose:

Apply trimmer for ears and nose (8). Make sure that the septum and earlobe are clean before using the trimmer. Place the tip of the trimmer into the nostril or ear to a depth no greater than 5 mm. Gently moving the turned on trimmer remove only hair protruding outside of the ear or nose

Precision trimmer:

Apply precision trimmer (7). Gently slide the turned on trimmer in place where you want to shorten the hair. Do not approach the device in the eye area.

Trimmer for beards and mustaches:

Apply trimmer for beards and mustaches (6). To adjust the cutting length you can instal attachment (5) on the trimmer. Move the turned on trimmer against the direction of hair growth.

Clipper:

Apply clipping head (2). To adjust the cutting length you can instal attachment (3) on the trimmer. By moving the attachment on the head, you can select the desired haircut length. Start by moving the clipper with the comb attachment against the direction of hair growth. This step should be performed slowly and at a constant speed.

Fine shaver:

Apply fine shaving head (9). By moving the trimmer across the skin around the mustache, beard and eyebrows you can remove unwanted hair.

Display Description:

4A: Battery Remaining Indicator: When the trimmer is turned on, the digital screen will indicate the battery charge in %.

4B: Charging Indicator: It blinks while charging, until the power reaches 100%

- It will start blinking once the power lowers to 5% as a reminder to charge the device.

4C: Blade Oiling Indicator: When turned on more than 30min., this light will start to blink at the frequency of each 0.5 second, to remind you that the blade need to be oiled. And the indicate will turn off when you restart the device.

CLEANING

Disconnect the device from the power supply. Remove the attachment from the head. Clear the blades with the supplied brush. After cleaning, there should be no hair between the blades. After every few haircuts, oil the cutting head pouring 2 to 3 drops of the supplied oil into the space between the fixed blade and the movable blade. Instal the head (Fig. F). Clean the housing with a dry or slightly damp cloth

TECHNICAL DATA

Power supply: 5V \rightarrow 1A

Charging time: 2 hours



To protect your environment: please separate carton boxes and plastic bags and dispose them in corresponding waste bins. Used appliance should be delivered to the dedicated collecting points due to hazarsous components, which may effect the environment. **Do not dispose this appliance in the common waste bin.**

DEUTSCH

ALLGEMEINE SICHERHEITSVORSCHRIFTEN LESEN SIE AUFMERKSAM WICHTIGE ANWEISUNGEN BEZÜGLICH DER SICHERHEIT DER BENUTZUNG BEWAHREN SIE DIESE FÜR DIE ZUKUNFT AUF

Bei Verwendung des Gerätes zu gewerblichen Zwecken werden die Garantiebedingungen geändert.

1. Vor dem ersten Gebrauch, die Bedienungsanleitung lesen und die dort angegebenen Hinweise beachten. Der Produzent trägt keine Verantwortung für Schäden, die aufgrund von bestimmungswidriger Nutzung oder unsachgemäßer Bedienung entstanden sind.
2. Das Gerät ist nur für den Hausgebrauch verwendet. Verwenden Sie es nicht für andere Zwecke als den bestimmungsgemäßen Gebrauch.
3. Das Gerät ausschließlich an die Steckdose 5V \rightarrow 1A anschließen. Es darf nicht zu anderen, bestimmungswidrigen Zwecken benutzt werden. Wegen Vorsichtsmaßnahmen, sollten keine weiteren Geräte an den gleichen Stromkreis angeschlossen werden.
4. Falls sich Kinder in der Nähe befinden, sollte bei der Nutzung des Gerätes spezielle Vorsicht bewahrt werden. Dieses Gerät ist nicht zum Spielen für Kinder, sowie für Erwachsene, die sich mit der Bedienungsanleitung nicht vertraut gemacht haben, geeignet.
5. **WARNHINWEIS:** Dieses Gerät kann von Kindern im Alter von über 8 Jahren sowie von Personen von einer beschränkten körperlichen, sensorischen, psychischen Fähigkeit oder von Personen, die keine Erfahrung oder kein Kenntnisse von dem Gerät haben, nur dann genutzt werden, wenn die Nutzung unter Aufsicht einer Person, welche die Verantwortung für deren Sicherheit trägt, stattfindet oder diesen Personen Ratschläge bezüglich der sicheren Benutzung des Geräts erteilt wurden und sie sich den mit seiner Benutzung verbundenen Gefahren bewusst sind. Kinder dürfen nicht mit dem Gerät spielen. Die Reinigung und die Unterhaltung des Geräts dürfen nicht von Kindern durchgeführt werden, es sei denn, dass diese Kinder im Alter von über 8 Jahren sind und diese Tätigkeiten unter Aufsicht durchgeführt werden.
6. Nach der Benutzung, den Stecker aus der Steckdose ziehen und dabei die Steckdose mit der Hand festhalten. NIEMALS am Kabel ziehen.
7. Das Kabel, die Buchse, sowie das ganze Gerät nicht in Wasser oder andere Flüssigkeiten tauchen. Das Gerät vor Regen, Sonne usw. und vor Feuchtigkeit (z.B. im Badezimmer oder

Campingwagen) schützen.

8.Regelmäßig das Kabel prüfen. Falls das Kabel beschädigt ist, sollte es in einem spezialisierten Service ausgetauscht werden, um ev. Gefährdung zu vermeiden.

9.Falls das Kabel oder ein anderer Teil des Gerätes beschädigt oder das Gerät fallen gelassen wurde oder nicht ordnungsgemäß arbeitet, sollte es nicht benutzt werden. Das Gerät darf nicht durch unbefugte Personen repariert werden, da die Gefahr eines Stromstoßes besteht. Ein beschädigtes Gerät in einem spezialisierten Service zur Kontrolle oder Reparatur abgeben. Jegliche Reparaturen dürfen nur durch einen spezialisierten Service vorgenommen werden. Eine nicht korrekt ausgeführte Reparatur kann das Leben des Benutzers gefährden.

10.Das Gerät auf eine kühle, gerade Fläche, entfernt von wärmeausstrahlenden Geräten, wie: Elektroherd, Gasherd, usw. stellen.

11.Das Gerät nicht in der Nähe von leicht entzündlichen Materialien benutzen.

12.Das Kabel darf nicht außerhalb der Tischkante hängen oder heiße Flächen berühren.

13.Lassen Sie das Gerät oder den Adapter nicht unbeaufsichtigt, wenn es an das Stromnetz angeschlossen ist.

14.Es wird empfohlen, für zusätzlichen Schutz den Fehlerstromschutzschalter (RCD), dessen Bemessungsdifferenzstrom 30 mA nicht übersteigt, zu installieren. In diesem Bereich wenden Sie sich an einen Fachelektriker.

 15. Benutzen Sie nicht das Gerät in der Nähe von Wasser, z.B.: unter der Dusche, in der Badewanne oder über dem Waschbecken mit Wasser.

16. Ziehen Sie den Stecker von der Steckdose aus, wenn das Gerät im Badzimmer genutzt wird, weil die Nähe von Wasser sogar dann gefährlich ist, wenn das Gerät ausgeschaltet ist.

17. Lassen Sie weder das Gerät noch das Netzteil nass werden. Ziehen Sie sofort den Stecker oder das Netzteil von der Steckdose aus, wenn das Gerät in Wasser fällt. Man darf nicht Hände in Wasser stecken, wenn das Gerät ans Netz angeschlossen ist. Vor der erneuten Benutzung sollte es durch den qualifizierten Elektriker geprüft werden.

18. Fassen Sie weder das Gerät noch das Netzteil mit nassen Händen.

19. Vor dem Ablegen des Gerätes soll man es jedes Mal ausschalten.

20. Lassen Sie weder das an die Steckdose angeschlossene Gerät noch das Netzteil ohne Aufsicht.

21. Wenn das Gerät mit dem Netzteil betrieben wird, decken Sie es nicht, weil das zum gefährlichen Temperaturanstieg und Beschädigung des Gerätes führen könnte. Stecken Sie immer zuerst den Stecker in das Versorgungsnetz am Gerät ein, dann das Netzteil in die Steckdose.

22. Bewahren Sie das Gerät außer der Reichweite der Kinder auf. Die Benutzung des Gerätes durch die Kinder muss durch die Erwachsenen beaufsichtigt werden.

23.Das Gerät ist nur zum Zuschneiden der natürlichen menschlichen Haare bestimmt.

24.Die Schermesser sind sehr scharf. Während Montage, Demontage und Reinigung ist Vorsicht geboten.Keine beweglichen Elemente während des Betriebs des Gerätes berühren!

25.Die Schermesser nicht in Wasser waschen.

26.Die Aufsätze nur am ausgeschalteten Gerät wechseln.

27. Nur originales Zubehör anwenden.

28.Zur Entfernung der Haare aus dem Gerät nur den beigefügten Pinsel verwenden.

29. Benutzen Sie nicht das Gerät beim Baden.

30. Verwenden Sie nicht das Gerät an den schlafenden Personen.

31. Legen Sie nicht das betriebene Gerät auf die nasse Fläche oder die Kleidung.

32. Das Gerät ist nicht zum Betrieb mit den externen Zeitschaltern oder zur getrennten

Fernbedienung bestimmt.

33. Den Trimmer darf man weder in die Nase noch ins Ohr tiefer als 5mm einstecken, weil dies mit der Beschädigung der Nasenschleimhaut oder des Trommelfells droht.

BESCHREIBUNG DES GERÄTES

- | | |
|----------------------------------|-----------------------------------|
| 1. Netzschalter | 4. Scherkopf |
| 3. Kammaufsatz | 4. Display |
| 5. Bart- und Schnurrbartaufsatz. | 6. Bart- und Schnurrbartschneider |
| 7. Augenbrauen-Trimmer. | 8. Ohren- und Nasen-Trimmer |
| 9. Feinscherkopf | 10. Basis |
| 11. USB-Kabel | |

BATTERIELADEN

Laden Sie den Akku vor dem Gebrauch auf. Um den Ladevorgang zu starten, schließen Sie das Netzkabel an das Ladegerät und das Ladegerät an die 230 V ~ 50 Hz-Steckdose an. Das Ladesymbol leuchtet auf. Der Ladevorgang sollte maximal 1,5 Stunden dauern. Ein voll aufgeladener Akku reicht für 90 Minuten Dauerbetrieb. Ziehen Sie das Ladegerät nach dem Laden aus der Steckdose. Wenn das Gerät längere Zeit nicht verwendet wird, laden Sie es mindestens alle 6 Monate auf, um eine ausreichende Akkukapazität aufrechtzuerhalten. Das Steckerkabel des Ladegeräts kann ebenfalls in der Basis platziert werden. Dadurch können Sie das Gerät im Stehen aufladen.

VERWENDUNG DES GERÄTS

Installieren Sie je nach Bedarf den entsprechenden Trimmer oder Kopf, wie in Abbildung F gezeigt. Um ihn zu entfernen, folgen Sie der Zeichnung E.

Zum Einstellen der gewünschten Länge mittels Aufsätzen (Abb. BD).

Trimmer für Ohren und Nase:

Tragen Sie den Trimmer für Ohren und Nase auf (8). Stellen Sie sicher, dass Septum und Ohrläppchen sauber sind, bevor Sie den Trimmer verwenden. Führen Sie die Spitze des Trimmers maximal 5 mm tief in das Nasenloch oder Ohr ein. Durch vorsichtiges Bewegen des eingeschalteten Trimmers entfernen Sie nur Haare, die außerhalb des Ohrs oder der Nase hervorstehen

Präzisionstrimmer:

Präzisionstrimmer (7) ansetzen. Schieben Sie den eingeschalteten Trimmer vorsichtig an die Stelle, an der Sie das Haar kürzen möchten. Nähern Sie sich dem Gerät nicht im Augenbereich.

Trimmer für Bärte und Schnurrbärte:

Tragen Sie den Trimmer für Bärte und Schnurrbärte auf (6). Um die Schnittlänge anzupassen, können Sie den Aufsatz (5) am Trimmer anbringen. Bewegen Sie den eingeschalteten Trimmer entgegen der Haarwuchsrichtung.

Clipper:

Scherkopf (2) aufsetzen. Um die Schnittlänge anzupassen, können Sie den Aufsatz (3) am Trimmer anbringen. Durch Verschieben des Aufsatzes am Kopf können Sie die gewünschte Haarschnittlänge auswählen. Beginnen Sie damit, die Haarschneidemaschine mit dem Kammaufsatz entgegen der Haarwuchsrichtung zu bewegen. Dieser Schritt sollte langsam und mit konstanter Geschwindigkeit durchgeführt werden.

Feinrasierer:

Feinscherkopf (9) aufsetzen. Indem Sie den Trimmer über die Haut rund um Schnurrbart, Bart und Augenbrauen bewegen, können Sie unerwünschte Haare entfernen

Haar.

Beschreibung der Anzeige:

4A: Batterie-Restanzeige: Wenn der Trimmer eingeschaltet ist, zeigt der digitale Bildschirm die Batterieladung in % an.

4B: Ladeanzeige: Sie blinkt während des Ladevorgangs, bis die Leistung 100 % erreicht.

- Als Erinnerung daran, das Gerät aufzuladen, beginnt es zu blinken, sobald die Leistung auf 5 % gesunken ist.

4C: Klingendaueranzeige: Wenn diese Lampe länger als 30 Minuten eingeschaltet ist, beginnt sie alle 0,5 Sekunden zu blinken, um Sie daran zu erinnern, dass die Klinge geölt werden muss. Und die Anzeige erlischt, wenn Sie das Gerät neu starten.

REINIGUNG

Trennen Sie das Gerät von der Stromversorgung. Entfernen Sie den Aufsatz vom Kopf. Reinigen Sie die Klingen mit der mitgelieferten Bürste. Nach der Reinigung sollten sich keine Haare zwischen den Klingen befinden. Ölen Sie den Schneidkopf alle paar Haarschnitte, indem Sie 2 bis 3 Tropfen des mitgelieferten Öls in den Raum zwischen der festen Klinge und der beweglichen Klinge gießen. Installieren Sie den Kopf (Abb. F). Reinigen Sie das Gehäuse mit einem trockenen oder leicht feuchten Tuch

TECHNISCHE DATEN

Stromversorgung: 5V --- 1A

Aufladen Zeit : 2 Stunden



Den Pappkarton im Altpapier entsorgen. Polyäthylenbeutel (PE) in dem Behälter für Kunststoff entsorgen. Das abgenutzte Gerät zum Recycling zu einer offiziellen Sammelstelle bringen, da es gefährliche Substanzen enthält, die die Umwelt gefährden können. Das Gerät sollte in einer Form abgegeben werden, die eine weitere Nutzung unmöglich macht. Wenn es Batterien enthält, sollten diese rausgenommen und separat an einer Sammelstelle abgegeben werden. **Das Gerät darf nicht in den Hausmüll rausgeworfen werden!!**

CONSIGNES DE SECURITE.

INSTRUCTIONS IMPORTANTES CONCERNANT LA SECURITE D'UTILISATION.
LISEZ-LES ATTENTIVEMENT ET CONSERVEZ-LES POUR L'AVENIR"

En cas d'utilisation dans des fins commerciaux, les conditions de garantie changent."

1. Lisez ce mode d'emploi avant la première utilisation et suivez les conseils d'utilisation. Le fabricant n'est pas responsable des dégâts occasionnés par toute utilisation pour laquelle l'appareil n'est pas destiné ou en cas d'usage non conforme aux règles d'utilisation.
2. L'appareil est destiné à un usage domestique. Ne pas l'utiliser à d'autres fins que celles pour lesquelles il a été prévu.
3. L'appareil se branche uniquement à une prise 5V 1A. Afin d'augmenter la sécurité de l'utilisation, il ne faut pas brancher plusieurs appareils électriques sur le même circuit électrique.
4. Lors de l'utilisation de l'appareil, il faut être particulièrement prudent s'il y a des enfants à proximité. Ne pas laisser les enfants jouer avec l'appareil. N'autoriser l'utilisation de l'appareil ni aux enfants ni aux personnes ne connaissant pas ce produit.
5. AVERTISSEMENT: Cet appareil peut être utilisé par les enfants de plus de 8 ans et par des personnes dont les capacités physiques, sensorielles ou mentales sont réduites ou encore des personnes n'ayant pas d'expérience ou de connaissance de cet appareil, seulement si cela s'effectue sous la surveillance d'une personne responsable de la sécurité, ou que ceux-ci ont reçu des instructions concernant une utilisation sûre de l'appareil et qu'ils sont conscients des risques inhérents à son utilisation. Les enfants ne doivent pas jouer avec l'appareil. Le nettoyage et l'entretien de l'appareil ne doivent pas être effectués par les enfants sauf s'ils ont plus de 8 ans et que ces manipulations sont surveillées.
6. Après chaque utilisation, débrancher la fiche d'alimentation de la prise de courant, en maintenant la prise avec la main. Ne pas tirer sur le cordon d'alimentation.
7. Ne pas tremper le cordon, la fiche ou l'appareil entier dans l'eau ou dans tout autre liquide. Ne pas exposer l'appareil à des conditions atmosphériques (pluie, soleil etc.). Ne pas l'utiliser non plus dans des conditions d'humidité élevée (salle de bain, mobile-homes humides).
8. Vérifier périodiquement l'état du cordon d'alimentation. Si le cordon d'alimentation est endommagé, il devra être changé par un service de réparation spécialisé afin d'éviter le danger.
9. Ne pas utiliser l'appareil si le cordon d'alimentation est endommagé, si l'appareil est tombé ou qu'il a été endommagé de quelque autre manière ou au cas où il ne fonctionne pas correctement. Ne pas réparer l'appareil soi-même car cela présente un risque d'électrocution. Un appareil endommagé doit être remis chez un professionnel pour vérification ou réparation. Toute réparation doit être effectuée par un service de réparation agréé. Une réparation mal effectuée peut constituer un danger non négligeable pour l'utilisateur.
10. L'appareil doit être posé sur une surface fraîche, stable et lisse, loin des appareils électroménagers dégageant de la chaleur (cuisinière électrique, brûleur à gaz etc.).
11. Ne pas utiliser l'appareil à proximité de matériaux inflammables.
12. Le cordon d'alimentation ne peut pas dépasser les bords de la table ou toucher des surfaces très chaudes.
13. Il est interdit de laisser l'appareil ou l'alimenteur branché à la prise de courant sans surveillance.
14. Afin d'assurer une protection supplémentaire, il est conseillé d'installer dans le réseau

électrique un appareil à courant différentiel nominal ne dépassant pas 30 mA. Pour cela il faut contacter un électricien spécialisé.



15. Il ne faut pas utiliser l'appareil près de l'eau, par exemple: dans la douche, baignoire ou sur l'évier avec de l'eau.

16. Lorsque l'appareil est utilisé dans la salle de bain, après l'avoir utilisé, retirez la fiche de la prise de courante, car la proximité de l'eau cause un danger même lorsque l'appareil est éteint.

17. Ne pas laisser l'appareil ni le feeder de mouiller. Dans le cas ou l'appareil tombe dans l'eau, retirez immédiatement la fiche ou le feeder de la prise murale. Il ne faut pas mettre vos mains dans l'eau lorsque l'appareil est allumé. Avant de le réutiliser il doit être vérifié par un électricien qualifié.

18. Il ne faut pas toucher l'appareil ou l'adaptateur avec les mains mouillées.

19. Éteignez l'appareil chaque fois quand vous le mettez.

20. Il ne faut pas laisser l'appareil ou le feeder allumé dans la prise de courant sans surveillance.

21. Si l'appareil utilise un feeder, ne le couvrez pas, car ça pourrait conduire à une augmentation dangereuse de la température et des dommages de l'appareil. Toujours, comme le premier insérer la fiche dans la prise d'alimentation sur l'appareil et puis à une prise de courant.

22. Gardez l'appareil hors de portée des enfants. Utilisation de l'appareil par des enfants doivent être supervisés par des adultes.

23. L'appareil est conçu seulement pour couper de cheveux naturelle de l'homme.

24. Les lames de coupe sont très aiguisées. Soyez prudent lors de l'assemblage, le démontage et le nettoyage. Il ne faut pas toucher de pièces des lames mobiles pendant le fonctionnement de l'appareil!

25. Ne pas laver des lames dans l'eau.

26. Changer les sabots uniquement quand l'appareil est éteint.

27. Utiliser uniquement des accessoires originaux.

28. Pour enlever les cheveux de l'intérieur de l'appareil, utiliser uniquement la brosse inclus.

29. Il ne faut pas utiliser l'appareil pendant le bain.

30. Il ne faut pas utiliser l'appareil pour les gens qui dorment.

31. Pendant le fonctionnement, ne placez pas l'appareil sur des surfaces ou des vêtements humides.

32. L'appareil ne peut pas être utilisé avec les minuteries externes ou le système séparé de commande à distance.

33. Il ne faut pas insérer la tondeuse dans le nez ou l'oreille à une profondeur plus de 5 mm car cela peut causer des dommages de la membrane muqueuse nasale ou tympan.

DESCRIPTION DE L'APPAREIL

- | | | |
|---------------------------------|----------------------------------|-------------------------------|
| 1. Interrupteur d'alimentation | | 2. Tête de coupe |
| 3. Peigne | 4. Écran | |
| 5. Attache barbes et moustaches | 6. Tondeuse barbes et moustaches | |
| 7. Tondeuse à sourcils | | 8. Tondeuse à oreilles et nez |
| 9. Tête de rasage fine | | 10. Base |
| 11. Câble USB | | |

BATTERIE EN CHARGE

Avant utilisation, chargez la batterie. Pour commencer la charge, connectez le cordon d'alimentation au chargeur et le chargeur à la prise 230 V ~ 50 Hz. L'icône de chargement s'allumera. La charge doit durer au maximum 1,5 heures. Une batterie complètement chargée suffit pour 90 minutes de fonctionnement continu. Après le chargement, retirez le chargeur de la prise murale. Lorsque l'appareil n'est pas utilisé pendant une longue période, rechargez-le au moins une fois tous les 6 mois pour maintenir une capacité de batterie adéquate. Le câble de prise du chargeur peut également être placé dans la base. Cela vous permet de charger l'appareil en position debout.

UTILISATION DE L'APPAREIL

En fonction des besoins, installez la tondeuse ou la tête appropriée comme indiqué sur la figure F. Pour la retirer, suivez le dessin E. Régler la longueur souhaitée à l'aide des accessoires (Fig. BD).

Tondeuse pour oreilles et nez :

Appliquer une tondeuse pour les oreilles et le nez (8). Assurez-vous que le septum et le lobe de l'oreille sont propres avant d'utiliser la tondeuse. Placez la pointe de la tondeuse dans la narine ou l'oreille à une profondeur ne dépassant pas 5 mm. En déplaçant doucement la tondeuse allumée, retirez uniquement les poils qui dépassent de l'oreille ou du nez.

Tondeuse de précision :

Appliquer une tondeuse de précision (7). Faites glisser doucement la tondeuse allumée à l'endroit où vous souhaitez raccourcir les cheveux. N'approchez pas l'appareil du contour des yeux.

Tondeuse pour barbes et moustaches :

Appliquer la tondeuse pour barbes et moustaches (6). Pour régler la longueur de coupe, vous pouvez installer l'accessoire (5) sur la tondeuse. Déplacez la tondeuse allumée dans le sens inverse de la pousse des cheveux.

Tondeuse :
Appliquez la tête de coupe (2). Pour régler la longueur de coupe, vous pouvez installer l'accessoire (3) sur la tondeuse. En déplaçant l'accessoire sur la tête, vous pouvez sélectionner la longueur de coupe souhaitée. Commencez par déplacer la tondeuse avec le peigne dans le sens inverse de la pousse des cheveux. Cette étape doit être effectuée lentement et à vitesse constante.

Rasoir fin :

Appliquez la tête de rasage fine (9). En déplaçant la tondeuse sur la peau autour de la moustache, de la barbe et des sourcils, vous pouvez éliminer les cheveux.

Description de l'affichage :

4A : Indicateur de batterie restante : Lorsque la tondeuse est allumée, l'écran numérique indiquera la charge de la batterie en %.

4B : indicateur de charge : il clignote pendant la charge, jusqu'à ce que la puissance atteigne 100 %

- Il commencera à clignoter une fois que la puissance descendra à 5 % pour rappeler de charger l'appareil.

4C : indicateur de lubrification de la lame : lorsqu'il est allumé pendant plus de 30 minutes, ce voyant commence à clignoter à une fréquence de 0,5 seconde, pour vous rappeler que la lame doit être huilée. Et l'indicateur s'éteindra lorsque vous redémarrerez l'appareil.

NETTOYAGE

Débranchez l'appareil de l'alimentation électrique. Retirez l'accessoire de la tête. Nettoyez les lames avec la brosse fournie. Après le nettoyage, il ne doit y avoir aucun poil entre les lames. Après quelques coupes de cheveux, huilez la tête de coupe en versant 2 à 3 gouttes de l'huile fournie dans l'espace entre la lame fixe et la lame mobile. Installez la tête (Fig. F). Nettoyer le boîtier avec un chiffon sec ou légèrement humide

DONNÉES TECHNIQUES

Alimentation : 5V---1A

Mise en charge durée : 2 heures



Respect de l'environnement. Nous vous prions de bien vouloir trier les emballages en carton ainsi que les sachets plastiques (en polyéthylène). L'appareil usagé ne doit pas être jeté à la poubelle mais remis au point de collecte prévu à cet effet car il contient des éléments pouvant être nocifs pour l'environnement. L'appareil électrique doit être remis de manière à limiter au maximum une éventuelle utilisation ultérieure. Si l'appareil contient des piles, il faut les retirer et les remettre à un autre point de collecte.

Ne pas jeter l'appareil dans une poubelle de déchets ménagers !!!

CONDICIONES GENERALES DE SEGURIDAD

INSTRUCCIONES IMPORTANTES DE SEGURIDAD PARA EL USUARIO

POR FAVOR LEA ATENTAMENTE Y GUÁRDELAS PARA CONSULTAR EN EL FUTURO

Si usa el aparato con fines comerciales, las condiciones de la garantía cambiarán.

1. Antes de usar el equipo, lee las instrucciones del manual de uso y sigue las indicaciones que figuran en él. El fabricante no es responsable de los daños causados por el uso indebido del equipo o su manejo inadecuado.

2. El equipo sirve única y exclusivamente para el uso doméstico. No lo uses para otros fines que los indicados.

3. El dispositivo debe estar conectado únicamente a la toma de 5V---1A. Para aumentar la seguridad del uso, no se recomienda conectar varios equipos electrónicos a un mismo circuito.

4. Hay que actuar con especial precaución durante el uso del equipo, si los niños están a su alcance. No dejar que los niños jueguen con el equipo ni que los niños o personas no familiarizadas usen el equipo.

5. **ADVERTENCIA:** Este dispositivo puede ser utilizado por niños mayores de 8 años y personas con capacidades físicas, sensoriales o mentales limitadas, sin experiencia y conocimiento, si lo hacen bajo la supervisión de una persona responsable de su seguridad y que tenga información sobre el uso seguro del dispositivo y sea consciente de los peligros asociados con su uso. Los niños no deben jugar con el dispositivo. La limpieza y el mantenimiento no deben ser realizados por los niños, a menos que sean mayores de 8 años y lo hagan bajo supervisión.

6. Siempre, después de cada uso, saca la clavija de la toma de corriente sujetando la toma con la mano. **NO** tires del cable de alimentación.

7. No sumerjas el cable, la clavija ni el equipo entero en el agua ni otro líquido. No lo expongas a los efectos de las condiciones atmosféricas (lluvia, sol, etc.) ni tampoco los uses en condiciones de alta humedad (cuartos de baño, casas de camping).

8. Controla periódicamente el estado del cable de alimentación. Si el cable de alimentación está dañado, debería ser reemplazado por un taller especializado para evitar el peligro.

9. No use el equipo con el cable de alimentación dañado o si el equipo se ha caído o dañado de cualquier otra forma o no funciona correctamente. No repares el equipo sin ayuda, porque hay riesgo de parálisis. El equipo dañado debe ser llevado a un taller de reparaciones adecuado para comprobar su funcionamiento o reparar los daños. Todas las reparaciones se pueden realizar únicamente en los talleres de reparaciones autorizados. La reparación realizada incorrectamente puede causar un grave peligro para el usuario.

10. Coloca el equipo en una superficie fría, estable y plana, lejos de los equipos de cocina que se calientan, como cocina eléctrica, cocina de gas etc.

11. No uses el equipo cerca de los materiales inflamables.

12. El cable de alimentación no puede estar colgando del borde de la mesa o tocar las superficies calientes.

13. No deje sin supervisión el aparato encendido ni el cargador conectado a la red de alimentación.

14. Para asegurar más protección, se recomienda instalar en el circuito eléctrico un Diferencial (RCD) con la corriente diferencial no superior a 30 mA. En este caso hay que recurrir al especialista eléctrico.



15. No use el aparato cerca del agua, p. ej.: en la ducha, la bañera ni encima del lavabo con agua.

16. Si utiliza el aparato en el baño, después de usarlo saque el cable del enchufe porque la cercanía del agua supone un riesgo, incluso cuando el aparato está apagado.
17. No permita que el aparato o el alimentador se mojen. Si el aparato cae en el agua, saque inmediatamente el cable o el alimentador del enchufe de alimentación. No meta las manos en el agua cuando el aparato está conectado a la red de alimentación. Antes de volver a utilizarlo, este debe ser comprobado por un electricista calificado.
18. No coja el aparato ni el alimentador con las manos mojadas.
19. El aparato debe ser apagado cada vez que esté parado.
20. No deje el aparato ni el alimentador encendido a la toma de corriente sin supervisión.
21. Si el aparato utiliza un alimentador, no lo tape, ya que esto podría conducir a un aumento peligroso de la temperatura y dañar el aparato. Siempre, en primer lugar, conecte el cable en el enchufe del aparato y después, el alimentador en la red de alimentación.
22. Guardar el aparato fuera del alcance de los niños. El uso del aparato por los niños debe ser supervisado por los adultos.
23. El aparato sirve únicamente para cortar el pelo humano natural.
24. Las cuchillas son muy afiladas. Tenga cuidado cuando se montan, desmontan y limpian. No se puede tocar los elementos móviles de las cuchillas cuando el aparato está en marcha!
25. No se puede limpiar las cuchillas con agua.
26. Cambie los accesorios únicamente cuando el aparato está apagado.
27. Utilice únicamente accesorios originales.
28. Para quitar el pelo del interior del aparato utilice únicamente el cepillo adjunto.
29. No utilizar el aparato durante el baño.
30. No utilizar el aparato a las personas que estén durmiendo.
31. Durante el funcionamiento no coloque el aparato en superficie mojada o ropa.
32. El aparato no está destinado a ponerse en funcionamiento por medio de un temporizador externo o de un sistema de regulación automática separado.
33. No se puede introducir el recortador en la nariz ni en las orejas con la profundidad mayor de 5 mm, porque esto puede causar una lesión de la mucosa de la nariz o del tímpano.

DESCRIPCIÓN DEL DISPOSITIVO

- | | | |
|----------------------------------|-----------------------------------|---------------------------------|
| 1. Interruptor de encendido | | 2. Cabezal de corte |
| 3. Accesorio de peine | | 4. Pantalla |
| 5. Accesorio para barba y bigote | 6. Recortador para barba y bigote | |
| 7. Recortador de cejas | | 8. Recortador de orejas y nariz |
| 9. Cabezal de afeitado fino | | 10. Base |
| 11. Cable USB | | |

BATERIA CARGANDO

Antes de usar, cargue la batería. Para comenzar a cargar, conecte el cable de alimentación al cargador y el cargador a la toma de 230V ~ 50Hz. El icono de carga se iluminará. La carga debería durar un máximo de 1,5 horas. Una batería completamente cargada es suficiente para 90 minutos de funcionamiento continuo. Después de cargar, retire el cargador del enchufe de pared. Cuando el dispositivo no se utilice durante un período prolongado, recárguelo al menos una vez cada 6 meses para mantener la capacidad adecuada de la batería. El cable del enchufe del cargador también se puede colocar en la base. Esto le permite cargar el dispositivo en posición de pie.

USO DEL DISPOSITIVO

Dependiendo de las necesidades instale la recortadora o cabezal adecuado como se muestra en la Figura F. Para retirarlo siga el dibujo E.

Ajustar la longitud deseada mediante los accesorios (Fig. BD).

Recortador para orejas y nariz:

Aplicar recortador para orejas y nariz (8). Asegúrese de que el tabique y el lóbulo de la oreja estén limpios antes de usar la recortadora. Coloque la punta del recortador en la fosa nasal o en la oreja a una profundidad no superior a 5 mm. Al mover suavemente la recortadora encendida, elimine solo el vello que sobresale de la oreja o la nariz.

Recortadora de precisión:

Aplicar recortador de precisión (7). Deslice suavemente la recortadora encendida en el lugar donde desea acortar el cabello. No acerque

el dispositivo a la zona de los ojos.

Recortadora para barbas y bigotes:

Aplicar recortador para barbas y bigotes (6). Para ajustar la longitud de corte, puede instalar el accesorio (5) en la recortadora. Mueva la recortadora encendida en dirección contraria al crecimiento del vello.

Clíper:

Aplicar el cabezal de corte (2). Para ajustar la longitud de corte, puede instalar el accesorio (3) en la recortadora. Moviéndolo en la cabeza, puede seleccionar la longitud de corte de pelo deseada. Comience moviendo la maquinilla con el peine en dirección contraria al crecimiento del vello. Este paso debe realizarse lentamente y a una velocidad constante.

Afeitadora fina:

Aplice el cabezal de afeitado fino (9). Al mover el recortador por la piel alrededor del bigote, la barba y las cejas, puede eliminar los pelos no deseados.
cabello.

Descripción de la pantalla:

4A: Indicador de batería restante: Cuando la recortadora está encendida, la pantalla digital indicará la carga de la batería en %.

4B: Indicador de carga: parpadea durante la carga, hasta que la energía alcanza el 100%

- Comenzará a parpadear una vez que la energía baje al 5% como recordatorio para cargar el dispositivo.

4C: Indicador de engrase de la cuchilla: Cuando se enciende durante más de 30 minutos, esta luz comenzará a parpadear con una frecuencia de cada 0,5 segundos, para recordarle que es necesario engrasar la cuchilla. Y la indicación se apagará cuando reinicie el dispositivo.

LIMPIEZA

Desconecte el dispositivo de la fuente de alimentación. Retire el accesorio de la cabeza. Limpia las cuchillas con el cepillo suministrado.

Después de la limpieza, no debe quedar pelo entre las cuchillas. Después de cada pocos cortes, engrase el cabezal de corte vertiendo de 2 a 3 gotas del aceite suministrado en el espacio entre la cuchilla fija y la cuchilla móvil. Instale el cabezal (Fig. F). Limpiar la carcasa con un paño seco o ligeramente húmedo.

DATOS TÉCNICOS

Fuente de alimentación: 5V \pm 1A

Cargando tiempo : 2 horas



Preocupación por el medio ambiente. Por favor, lleva las cajas de cartón a un sitio de reciclaje. Las bolsas de polietileno se deben tirar al cubo de la basura amarillo (para envases). El equipo gastado debe ser entregado en el punto de almacenamiento adecuado, porque las piezas que constituyen el equipo pueden suponer un peligro para el medio ambiente. Debes entregar el equipo Hay que devolver el equipo eléctrico con el fin de evitar su reutilización. Si en el equipo se encuentran pilas, hay que sacarlas y entregar por separado, en un punto de almacenamiento adecuado. No tires el equipo al contenedor para residuos urbanos!!

PORTUGUÊS

CONDIÇÕES GERAIS DE SEGURANÇA AS INSTRUÇÕES IMPORTANTES RELATIVAS À SEGURANÇA DE UTILIZAÇÃO DEVEM SER LIDAS COM ATENÇÃO E GUARDADAS PARA A POSTERIOR UTILIZAÇÃO

Em caso da sua utilização para os fins comerciais, as condições de garantia são sujeitas às alterações.

1. Antes de começar a utilização do dispositivo deve-se ler o manual de serviço e as instruções nele incluídas. O fabricante não é responsável pelos danos causados pela utilização não conforme a sua aplicação ou pelo manejo inadequado do mesmo.

2. O dispositivo serve somente para uso doméstico. Não utilizar para outros fins, não conformes a sua aplicação.

3. O dispositivo deve-se ligar exclusivamente à tomada de 5V \pm 1A. Para aumentar a segurança de utilização, a um circuito de corrente não se devem ligar vários dispositivos elétricos ao mesmo tempo.

4. Devem-se tomar precauções especiais durante a utilização do dispositivo quando há crianças nas proximidades. Não se deve permitir brincar às crianças com o dispositivo.

Não se deve permitir utilizar o dispositivo às crianças e pessoas não familiarizadas com o

dispositivo.

5. **ADVERTÊNCIA:** O presente dispositivo pode ser utilizado pelas crianças com idade superior a 8 anos e pelas pessoas com capacidade física ou psíquica limitadas ou pelas pessoas que não foram instruídas com as regras de utilização, desde que tal utilização se realize sob vigilância de pessoa responsável pela segurança ou desde que estas pessoas tenham sido instruídas sobre as regras de utilização do aparelho e advertidas sobre o perigo relacionado com tal utilização. As crianças não devem brincar com o presente aparelho. A limpeza e conservação do aparelho não devem ser realizadas por crianças, a não ser que cumpram 8 anos de idade e desde que efetuadas sob vigilância de adultos.

6. Sempre depois de finalizar o uso, tirar o pino de tomada da tomada de alimentação agarrando com a mão a tomada de alimentação. **NÃO** tirar para si o cabo de alimentação.

7. Não submergir o cabo, pino de tomada nem todo o dispositivo em água ou outro líquido. Não expor o dispositivo à ação das condições atmosféricas (chuva, sol, etc.) nem utilizar em condições de humidade aumentada (banheiros, casas de camping húmidas).

8. Verificar periodicamente o estado de cabo de alimentação. Se o cabo de alimentação está deteriorado, então deve ser substituído por uma oficina de reparos especializada para evitar o perigo.

9. Não utilizar o dispositivo com o cabo de alimentação deteriorado ou se foi deixado cair ou foi deteriorado de qualquer outra maneira ou funciona de maneira incorreta. Não o dispositivo por conta própria porque existe perigo de choque eléctrico.

O dispositivo deteriorado deve-se levar ao ponto de serviço técnico adequado para levar a cabo a verificação ou reparação. Todo tipo de reparações podem ser levadas a cabo somente pelos pontos de serviço técnico autorizados. A reparação realizada de maneira incorreta pode ser causa de grave perigo para o usuário."

10. O dispositivo deve-se colocar numa superfície fria, estável, plana, longe de aparelhos de cozinha que se esquentam como: cozinha eléctrica, queimador a gas, etc.

11. Não utilizar o dispositivo perto de materiais inflamáveis.

12. O cabo de alimentação não pode pender da borda da mesa ou tocar superfícies quentes.

13. Não deixar sem supervisão o dispositivo ligado à tomada.

14. Para garantir a protecção adicional, recomenda-se instalar no circuito eléctrico um disjuntor diferencial (RCD) destinado à corrente nominal inferior a 30 mA. Neste âmbito é recomendável perguntar um electricista.

 15. Não utilizar o dispositivo na proximidade de água, p. ex.: no duche, na banheira ou em cima de lavabo com água.

16. Caso o dispositivo seja usado na casa de banho, após usá-lo, deve-se retirar a ficha da tomada porque a proximidade da água é perigosa, mesmo quando o dispositivo está desligado.

17. Não molhe o dispositivo ou a fonte de alimentação. Caso de o dispositivo cair na água, retire imediatamente a ficha ou a fonte de alimentação da tomada. É proibido pôr as mãos em água quando o dispositivo é ligado. Antes da utilização seguinte o dispositivo deve ser verificado por um electricista qualificado.

18. É proibido tocar o dispositivo ou a fonte de alimentação com as mãos molhadas.

19. O dispositivo deve ser desligado após cada utilização.

20. Não deixar sem supervisão o dispositivo nem a fonte de alimentação ligados à tomada.

21. Caso o dispositivo trabalhe com a fonte de alimentação, não a tape, porque isso poderia levar a um perigoso aumento da temperatura e estragar o dispositivo. Primeiro, deve sempre pôr a ficha na tomada no dispositivo e depois, na tomada eléctrica.

22. Armazenar o dispositivo fora do alcance das crianças. A utilização do dispositivo por as crianças deve ser supervisionada por adultos.

23. O aparelho destina-se apenas a cortar cabelo humano natural.
24. As lâminas são muito cortantes. Manter cuidado durante a montagem, desmontagem e limpeza. Não se pode tocar em elementos em movimento durante o funcionamento do aparelho!
25. Não lavar as lâminas em água.
26. Substituir os pentes apenas quando o aparelho está desligado.
27. Usar apenas os acessórios originais.
28. Para remover o cabelo do interior, utilizar apenas um pincel original.
29. Não utilizar o dispositivo durante o banho.
30. Não use o dispositivo em pessoas que dormem.
31. Durante o funcionamento não coloque o dispositivo sobre superfícies molhadas ou roupas.
32. O aparelho não se destina a ser operado por meio de um temporizador externo ou um sistema de regulação automática separado.
33. Não se poder pôr o aparador no nariz ou na orelha à profundidade superior a 5 mm, podendo tal ação lesionar a mucosa do nariz ou a membrana timpânica.

DESCRIÇÃO DO DISPOSITIVO

- | | | |
|-------------------------------|-------------------------------|--------------------------------|
| 1. Interruptor liga/ | desliga | 2. Cabeça de corte |
| 3. Acessório de pente | 4. Visor | |
| 5. Aparador de barba e bigode | 6. Aparador de barba e bigode | 8. Aparador de orelhas e nariz |
| 7. Aparador de sobrancelhas | | |
| 9. Cabeça de corte fina | 10. Base | |
| 11. Cabo USB | | |

CARREGAMENTO DA BATERIA

Antes de usar, carregue a bateria. Para iniciar o carregamento, conecte o cabo de alimentação ao carregador e o carregador à tomada 230V ~ 50Hz. O ícone de carregamento acenderá. O carregamento deve durar no máximo 1,5 horas. Uma bateria totalmente carregada é suficiente para 90 minutos de operação contínua. Após o carregamento, retire o carregador da tomada. Quando o dispositivo não for utilizado por um longo período, recarregue-o pelo menos uma vez a cada 6 meses para manter a capacidade adequada da bateria. O cabo plug do carregador também pode ser colocado na base. Isso permite que você carregue o dispositivo em pé.

USANDO O DISPOSITIVO

Dependendo da necessidade instale o aparador ou cabeçote adequado conforme mostrado na Figura F. Para removê-lo siga o desenho E. Para definir o comprimento desejado usando acessórios (Fig. BD).

Aparador para orelhas e nariz:

Aplicar aparador para orelhas e nariz (8). Certifique-se de que o septo e o lóbulo da orelha estejam limpos antes de usar o aparador. Coloque a ponta do aparador na narina ou na orelha a uma profundidade não superior a 5 mm. Movendo suavemente o aparador ligado, remova apenas os pelos que ficam fora da orelha ou do nariz

Aparador de precisão:

Aplique o aparador de precisão (7). Deslize suavemente o aparador ligado no local onde deseja encurtar o cabelo. Não se aproxime do dispositivo na área dos olhos.

Aparador para barba e bigode:

Aplique aparador para barba e bigode (6). Para ajustar o comprimento de corte você pode instalar o acessório (5) no aparador. Mova o aparador ligado na direção contrária ao crescimento do cabelo.

Cortador:

Aplique a cabeça de corte (2). Para ajustar o comprimento de corte você pode instalar o acessório (3) no aparador. Ao mover o acessório na cabeça, você pode selecionar o comprimento de corte de cabelo desejado. Comece movendo o aparador com o pente na direção contrária ao crescimento do cabelo. Esta etapa deve ser realizada lentamente e em velocidade constante.

Barbeador fino:

Aplique cabeça de corte fina (9). Ao mover o aparador pela pele ao redor do bigode, barba e sobrancelhas, você pode remover indesejáveis cabelo.

Descrição da tela:

4A: Indicador de bateria restante: Quando o aparador estiver ligado, a tela digital indicará a carga da bateria em%.

4B: Indicador de Carregamento: Pisca durante o carregamento, até que a energia atinja 100%

- Ele começará a piscar quando a energia cair para 5% como um lembrete para carregar o dispositivo.

4C: Indicador de lubrificação da lâmina: Quando ligada por mais de 30 minutos, esta luz começará a piscar na frequência de cada 0,5 segundo, para lembrar que a lâmina precisa ser lubrificada. E a indicação será desligada quando você reiniciar o dispositivo.

LIMPEZA

Desconecte o dispositivo da fonte de alimentação. Remova o acessório da cabeça. Limpe as lâminas com a escova fornecida. Após a limpeza, não deve haver nenhum cabelo entre as lâminas. Após alguns cortes de cabelo, lubrifique a cabeça de corte, derramando 2 a 3 gotas do óleo fornecido no espaço entre a lâmina fixa e a lâmina móvel. Instale a cabeça (Fig. F). Limpe a caixa com um pano seco ou levemente úmido

DADOS TÉCNICOS

Fonte de alimentação: 5V --- 1A

Tempo de carregamento: 2 horas



Protecção do meio ambiente. Rogamos, os embalagens de cartão destinem-se para papéis velhos. Os sacos de polietileno (PE) devem-se colocar em contenedores para material plástico. O dispositivo usado deve-se levar a um ponto de armazenamento adequado porque os componentes perigosos que ficam dentro do dispositivo podem ser perigosos para o meio ambiente. O dispositivo eléctrico deve-se entregar de modo que se reduza a sua nova utilização e uso. Se no dispositivo há pilhas, devem-se tirar e levar a um ponto de armazenamento em separado. Não colocar o dispositivo em contenedores para resíduos municipais!!

LIETUVIŲ

BENDROSIOS SAUGOS SĄLYGOS SVARBIAS SAUGAUS NAUDOJIMO INSTRUKCIJAS BŪTINA ATIDŽIAI PERSKAITYTI IR IŠSAUGOTI ATEIČIAI

Jeigu prietaisas naudojama komerciniais tikslais, taikomos kitokios garantijos sąlygos.

1. Prieš pradėdant naudoti prietaisą būtina perskaityti naudojimo instrukciją ir vadovautis joje pateikiamais nurodymais. Gamintojas neatsako už žalą, padarytą naudojant prietaisą ne pagal jo paskirti ar netinkamai jį naudojant.

2. Prietaisas skirtas naudoti tik namų ūkyje. Nenaudoti kitiems tikslams, neatitinkantiems jo paskirties.

3. Prietaisą galima jungti tik į 5V --- 1A. Naudojimo saugai padidinti į vieną srovės grandinę vienu metu neįjungti kelių elektros prietaisų.

4. Būtina imtis ypatingo atsargumo naudojantis prietaisu, kai šalia yra vaikų. Neleisti vaikams žaisti su prietaisu. Neleisti vaikams ar prietaiso neišmanantiems asmenims juo naudotis.

5. SPĖJIMAS: Šis prietaisas gali būti naudojamas vyresnių nei 8 metų amžiaus vaikų ir ribotų fizinių, jutiminių ar psichinių gebėjimų ar asmenų, neturinčių patirties ar nemokančių naudotis, jeigu juos prižiūri už jų saugą atsakingas asmuo ar jiems buvo paaiškinta, kaip saugiai naudoti prietaisą ir jie suvokia su jo naudojimu susijusius pavojus. Neleisti vaikams žaisti su prietaisu. Neleisti prietaisą valyti ir prižiūrėti vaikams, nebent jie yra vyresni nei 8 metų amžiaus ir juos prižiūri.

6. Prieš valant ar baigus naudoti kištuką ištraukti iš tinklo lizdo prilaikant lizdą ranka. NETRAUKTI už maitinimo laido.

7. Nenardinti laido, kištuko ar viso prietaiso į vandenį ar kitokį skystį. Nepalikti prietaiso, kad jį veiktų aplinkos veiksniai (lietus, saulė ir pan.), taip pat nenaudoti padidėjusios drėgmės sąlygomis (vonios kambariuose, drėgnuose kempingo nameliuose).

8. Periodiškai patikrinti maitinimo laido būklę. Pažeistas laidas turėtų būti pakeistas specializuotos taisyklos, kad būtų išvengta galimo pavojaus.

9. Nenaudoti prietaiso, jeigu pažeistas maitinimo laidas ar prietaisas buvo numestas, kitaip sugadintas arba netinkamai veikia. Netaisyti prietaiso savarankiškai, nes gresia smūgis.

Sugadintą prietaisą atiduoti atitinkamam servisui, kad patikrintų ar pataisytų. Bet kokius taisymus gali atlikti tik įgaliotieji servais. Netinkamai atliktas taisymas gali kelti rimtą pavojų naudotojui.

10. Prietaisą statyti ant vėsaus, stabilaus, lygaus paviršiaus, toliau nuo kaistančių virtuvės prietaisų: elektrinės viryklės, dujų degiklių ir pan.

11. Nenaudoti prietaiso šalia degių medžiagų.

12. Maitinimo laidas negali kabėti už stalo briaunos ar liestis su karštais paviršiais.
13. Nepalikti į lizdą įjungto prietaiso be priežiūros.
14. Papildomai apsaugai užtikrinti rekomenduojama elektros tinkle įrengti srovės diferencinį prietaisą (RCD), kurio vardinė diferencinė srovė neviršija 30 mA. Šiuo atveju būtina kreiptis į kvalifikuotą elektriką.



15. Negalima naudoti įrenginiu, kur yra vanduo pvz.: po dušu, vonioje ir virš kriauklės, pripildytos vandeniu.

16. Kai įrenginys yra naudojamas vonios kambaryje, po naudojimo reikia išimti kištuką iš lizdo, nes vanduo kelia grėsmę net ir tada, kai įrenginys yra išjungtas.
17. Negalima prileisti prie įrenginio ir maitintuvo suslapimo. Kuomet įrenginys įkris į vandenį, reikia nedelsiant ištraukti kištuką ir maitintuvą iš tinklinio lizdo. Negalima mirkyti rankų vandenyje, kai įrenginys yra įjungtas į tinklą. Prieš pakartotinį naudojimą įrenginį turi patikrinti kvalifikuotas elektrikas.
18. Negalima imti įrenginio ir maitintuvo šlapiomis rankomis.
19. Kiekvieną kartą, padėjus įrenginį į vietą, reikia jį išjungti.
20. Negalima palikti be priežiūros įjungto įrenginio ir maitintuvo į lizdą.
21. Jeigu įrenginys yra prijungtas prie maitintuvo, negalima jo uždengti, todėl, kad gali tai privesti prie pavojingo temperatūros didėjimo ir įrenginio pažeidimo. Visada, pirmiausia reikia dėti kištuką į maitinimo lizdą, esantį įrenginyje, o vėliau maitintuvą į tinklinį lizdą.
22. Įrenginį reikia saugoti nuo vaikų. Kuomet vaikai naudoja įrenginį būtina yra suaugusių priežiūra.
23. Įrenginys yra skirtas vien tik natūralių žmogaus plaukų kirpimui.
24. Kirpimo peiliukai yra labai aštrūs. Laikytis saugumo montavimo, demontavimo ir valymo metu. Negalima liesti judančių peiliukų elementų įrengimo darbo metu
25. Neplauti įrenginio vandenyje.
26. Keisti antgalius tik tada kai įrengimas yra išjungtas.
27. Naudoti tik originalius aksesuarus.
28. Plaukų šalinimui iš įrenginys vidaus naudoti vien tik pridėtą šepetėlį.
29. Negalima įrenginio naudoti maudymosi metu.
30. Negalima naudoti įrenginio, kuomet kiti asmenys miega.
31. Veikimo metu negalima dėti įrenginio ant šlapio paviršiaus arba drabužių.
32. Įrenginys nėra skirtas darbui su išoriniais laiko išjungikliais arba su atskira nuotoline reguliavimo sistema.
33. Negalima dėti kirptuko į nosį ir ausį giliau kaip 5 mm, nes tai gali privesti prie nosies gleivinės arba būgnelių plėvelės pažeidimo.

PRIETAISO APRAŠYMAS

- | | |
|-------------------------------|------------------------------------|
| 1. Maitinimo jungiklis | 2. Nukirpimo galvutė |
| 3. Šukų tvirtinimas | 4. Ekranas |
| 5. Barzdos ir ūsų tvirtinimas | 6. Barzdos ir ūsų kirptuvas |
| 7. Antakių kirpimo mašinėlė | 8. Ausų ir nosies kirpimo mašinėlė |
| 9. Smulki skutimosi galvutė | 10. Pagrindas |
| 11. USB laidas | |

AKUMULIATORIŲ ĮKROVIMAS

Prieš naudodami įkraukite akumuliatorių. Norėdami pradėti įkrauti, prijunkite maitinimo laidą prie įkroviklio, o įkroviklį - prie 230 V ~ 50 Hz lizdo. Įkrovimo piktograma užsidegs. Įkrovimas turėtų trukti ne ilgiau kaip 1,5 valandos. Visiškai įkrautos baterijos pakanka 90 minučių nuolatiniam darbui. Po įkrovimo ištraukite įkroviklį iš sieninio lizdo. Kai prietaisas nenaudojamas ilgą laiką, įkraukite jį bent kartą per 6 mėnesius, kad išlaikytumėte tinkamą baterijos talpą. Įkroviklio kištuko laidą taip pat galima įdėti į pagrindą. Tai leidžia įkrauti įrenginį stovint.

PRIETAISO NAUDOJIMAS

Priklausomai nuo poreikių, sumontuokite atitinkamą žoliapjovę arba galvutę, kaip parodyta F paveiksle. Norėdami ją išimti, vadovaukitės E brėžiniu.

Norėdami nustatyti norimą ilgį naudodami priedus (BD pav.).

Ausų ir nosies žoliapjovė:

Užtepkite ausis ir nosį žoliapjovę (8). Prieš naudodami žoliapjovę įsitinkinkite, kad pertvara ir ausies lankelis yra švarūs. Žoliapjovės galiuką įkiškite į šnerę arba ausį ne didesniu kaip 5 mm gyliu. Švelniai judindami įjungtą žoliapjovę pašalinkite tik už ausies ar nosies ribų išsikūsius plaukus

Tikslus žoliapjovė:

Uždėkite tikslią žoliapjovę (7). Švelniai pastumkite įjungtą žoliapjovę ten, kur norite patrumpinti plaukus. Prie prietaiso nesiartinkite akių srityje.

Žoliapjovė barzdoms ir ūsams kirpti:

Užtepkite žoliapjovę barzdoms ir ūsams (6). Norėdami sureguliuoti pjovimo ilgį, ant žoliapjovės galite sumontuoti priedą (5). Pasukite įjungtą žoliapjovę prieš plaukų augimo kryptį.

Clipper:

Uždėkite kirpimo galvutę (2). Norėdami reguliuoti pjovimo ilgį, ant žoliapjovės galite sumontuoti priedą (3). Perkeldami priedą ant galvos, galite pasirinkti norimą kirpimo ilgį. Pradėkite judindami kirpimo mašinėlę su šukos priedu prieš plaukų augimo kryptį. Šis veiksmas turėtų būti atliekamas lėtai ir pastoviu greičiu.

Puikūs skutuvas:

Uždėkite smulkią skutimosi galvutę (9). Perkeldami žoliapjovę per odą aplink ūsus, barzdą ir antakius, galite pašalinti nepageidaujamus plaukai.

Ekranų aprašymas:

4A: Likusios baterijos indikatorius: Kai žoliapjovė yra įjungta, skaitmeniniame ekrane bus rodomas akumuliatoriaus įkrovimas procentais.

4B: Įkrovimo indikatorius: mirksi kraunant, kol galia pasieks 100 %

- Jis pradės mirksėti, kai galia sumažės iki 5%, primindama, kad reikia įkrauti įrenginį.

4C: Ašmenų tepimo indikatorius: įjungus ilgiau nei 30 min., ši lemputė pradės mirksėti kas 0,5 sekundės, primindama, kad ašmenis reikia sutepti. Ir indikatorius išsijungs, kai iš naujo paleisite įrenginį.

VALYMAS

Atjunkite įrenginį nuo maitinimo šaltinio. Nuimkite priedą nuo galvos. Nuvalykite ašmenis komplekte esančiu šepečiu. Po valymo tarp ašmenų neturi likti plaukų. Kaskart po kelių kirpimų patepkite kirpimo galvutę aliejumi, įpildami 2–3 lašus tiekiamo aliejaus į tarpą tarp fiksuoto ir judamojo peiliuko. Įstatykite galvutę (F pav.). Korpusą nuvalykite sausa arba šiek tiek drėgna šluoste

TECHNINIAI DUOMENYS

Maitinimas: 5V --- 1A

Įkrovimo laikas: 2 valandos



Rūpinantis aplinka. Kartono pakuotes atiduoti į makulatūrą. Polietileno (PE) maišelius mesti į plastikui skirtą konteinerį. Susidėvėjusį prietaisą atiduoti į atitinkamą atliekų surinkimo vietą, nes prietaise esančios pavojingos medžiagos gali kelti grėsmę aplinkai. Elektrinį prietaisą atiduoti tokį, kad nebūtų galima jo pakartotinai naudoti ir panaudoti. Jeigu prietaise yra baterijos, būtina jas išimti ir atskirai atiduoti į atliekų surinkimo vietą. Nemesti prietaiso į buitinių atliekų konteinerį!

VISPĀRĪGI DROŠĪBAS NOTEIKUMI SVARĪGI DROŠAS IZMANTOŠANAS NORĀDĪJUMI. LŪDZU, UZMANĪGI IZLASIET UN SAGLABĀJIET

Ja ierīce tiek izmantota komerciāliem nolūkiem, garantijas nosacījumi mainās.

1. Pirms ierīces lietošanas, uzmanīgi izlasīt lietošanas instrukciju un rīkotos saskaņā ar tās norādījumiem. Ražotājs nenes atbildību par bojājumiem, kas radušies ierīces nepareizas vai citādi neatbilstošas lietošanas rezultātā.
2. Ierīce paredzēta lietošanai tikai mājas apstākļos. Neizmantot ierīci mērķiem, kas neatbilst instrukcijā norādītajiem.
3. Ierīci pieslēgt tikai 5V—1Az tīkla spriegumam. Ar mērķi palielināt lietošanas drošību, nepieslēgt elektropadeves tīklam vienlaicīgi vairākas elektriskās ierīces.
4. Ievērot īpašu piesardzību ierīces lietošanas laikā, ja tuvumā atrodas mazi bērni. Neļaut bērniem rotaļāties ar ierīci. Neļaut ierīci lietot bērniem vai ar tās lietošanu neiepazīstinātām personām.
5. BRĪDINĀJUMS: Šo ierīci nedrīkst izmantot bērni, kuri nav sasnieguši 8 gadu vecumu, personas ar ierobežotām fiziskām vai garīgām spējām vai personas, kurām nav pieredzes vai zināšanas darbā ar ierīci, ja vien ierīces izmantošana nenotiek atbildīgās personas uzraudzībā vai sekojot atbildīgās personas norādījumiem par drošu aprīkojuma ekspluatāciju, apzinoties draudus saistībā ar ierīces izmantošanu. Bērniem nevajadzētu rotaļāties ar ierīci. Ierīces tīrīšanu un uzglabāšanu nedrīkst veikt bērni, kuri nav sasnieguši vismaz 8 gadu vecumu. Šīs darbības jāveic pieaugušo personu uzraudzībā.
6. Vienmēr atvienojiet strāvas vadu no elektropadeves tīkla pēc ierīces lietošanas beigām, kontaktligzdu pieturot ar roku. NERAUJIET aiz strāvas vada.
7. Neiegremdējiet strāvas vadu, kontaktdakšu kā arī pašu ierīci ūdenī vai arī jebkāda cita veida šķidrumā. Nepakļaujiet ierīci laika apstākļu iedarbībai (lietus, saule, utml.), kā arī nelietojiet ierīci pārmērīga mitruma apstākļos (vannasistabas, mitri kempinga namiņi).
8. Periodiski pārbaudiet strāvas vada stāvokli. Ja strāvas vads ir bojāts, tas ir jānomaina pret jaunu kvalificētā remontdarbu darbnīcā, lai izvairītos no nevēlamām sekām.
9. Nelietojiet ierīci ar bojātu strāvas vadu, ierīci, kas sabojāta noņemot vai klādu citu apstākļu rezultātā kā arī ierīci, kas nepareizi darbojas. Nemēģiniet labot ierīci pašrocīgi, šāda darbība draud ar strāvas triecienu. Bojātu ierīci nododiet attiecīgajā servisa punktā, lai pārbaudītu vai remontētu ierīci. Visa veida remonta darbus drīkst veikt tikai pilnvarota persona autorizētos servisa centros. Nepareizi remonta darbi var izraisīt nopietnus draudus lietotāja veselībai.
10. Ierīci novietot uz vēsas, stabilas, līdzenas virsmas, prom no silstošām virtuves ierīcēm, tādām kā, piemēram: elektriskā plīts, gāzes deglis, utml.
11. Nelietojiet ierīci viegli uzliesmojošu materiālu tuvumā.
12. Strāvas vads nedrīkst nokarāties pāri galda malai vai būt saskarsmē ar karstām virsmām.
13. Neatstājiet ierīci pievienotu elektropadeves tīklam bez uzraudzības.
14. Papildu aizsardzībai, vannas istabas elektrības piegādes ķēdē ieteicams uzstādīt paliekošās strāvas iekārtu (RCD) ar nominālo strāvu, kas nepārsniedz 30 mA. Šajā sakarā, lūdzu, sazinieties ar kvalificētu elektriķi.
-  15. Ierīci nedrīkst izmantot ūdens tuvumā, piem.: dušā, vannā vai virs izlietnes ar ūdeni.
16. Izmantojot ierīci vannas istabā, tā ir jāatvieno no tīkla pēc izmantošanas, jo ūdens tuvums ir bīstams pat tad, kad ierīce ir izslēgta.
17. Nepieļaujiet ierīces vai barošanas bloka samirkšanu. Ja ierīce ir iekritusi ūdenī,

nekavējoties izņemiet kontaktdakšu vai barošanas bloku no elektrotīkla kontaktligzdas. Neievietojiet rokas ūdenī, kad ierīce ir pieslēgta elektrotīklam. Pirms atkārtotas izmantošanas, ierīci nododiet pārbaudei kvalificētam elektriķim.

18. Ierīci vai barošanas bloku nedrīkst satvert ar slapjām rokām.

19. Pirms ierīces atstāšanas, izslēdziet to.

20. Neatstājiet ieslēgtu ierīci vai pieslēgtu barošanas bloku bez uzraudzības.

21. Ja ierīce izmanto barošanas bloku, nenosedziet to, jo tas varētu izraisīt bīstamu temperatūras paaugstināšanos un ierīces bojājumu. Vispirms pievienojiet kontaktdakšu ierīces kontaktligzdai un pēc tam barošanas bloku elektrotīkla kontaktligzdai.

22. Uzglabāt bērniem nepieejamā vietā. Bērni drīkst izmantot ierīci tikai pieaugušo uzraudzībā.

23. Ierīce ir paredzēta tikai dabisku cilvēka matu apgriešanai.

24. Griešanas naži ir ļoti asi. Ievērojiet piesardzību montāžas, demontāžas un tīrīšanas laikā. Nedrīkst pieskarties kustīgajām asmeņu daļām, kad ierīce darbojas!

25. Nemazgājiet asmeņus ūdenī.

26. Uzgaļus var mainīt tikai tad, kad ierīce ir izslēgta.

27. Izmantojiet tikai oriģinālus piederumus.

28. Matu novēršanai no ierīces iekšpuses izmantojiet tikai pievienoto otiņu.

29. Ierīci nedrīkst izmantot vannas telpās.

30. Nelietojiet ierīci attiecībā pret personām, kas guļ.

31. Darbības laikā ierīci nenovietojiet uz slapjas virsmas vai apģērba.

32. Ierīce nav paredzēta lietošanai ar ārēju taimeru vai atsevišķu tālvadības sistēmu.

33. Trimmeri nedrīkst ievietot degunā vai ausī dziļāk par 5 mm, lai izvairītos no auss dobuma vai deguna gļotādas ievainojumiem.

IERĪCES APRAKSTS

- | | |
|-------------------------------|-----------------------------|
| 1. Strāvas slēdzis | 2. Nogriešanas galviņa |
| 3. Kēmmes stiprinājums | 4. Displejs |
| 5. Bārdas un ūsu stiprinājums | 6. Bārdas un ūsu trimmeris |
| 7. Uzacu trimmeris | 8. Ausu un deguna trimmeris |
| 9. Smalka skūšanas galviņa | 10. Pamatne |
| 11. USB kabelis | |

AKUMULATORA UZLĀDĒŠANA

Pirms lietošanas uzlādējiet akumulatoru. Lai sāktu uzlādi, pievienojiet strāvas vadu lādētājam un lādētāju pie 230V ~ 50Hz kontaktligzdas. Iedegsies uzlādes ikona. Uzlādei vajadzētu ilgt ne vairāk kā 1,5 stundas. Pilnībā uzlādēts akumulators ir pietiekams 90 minūšu nepārtrauktai darbībai. Pēc uzlādes izņemiet lādētāju no sienas kontaktligzdas. Ja ierīce netiek lietota ilgu laiku, uzlādējiet to vismaz reizi 6 mēnešos, lai saglabātu atbilstošu akumulatora jaudu. Lādētāja spraudņa kabeli var ievietot arī pamatnē. Tas ļauj uzlādēt ierīci stāvus stāvoklī.

IERĪCES IZMANTOŠANA

Atkarībā no vajadzībām uzstādiet atbilstošu trimmeri vai galvu, kā parādīts F attēlā. Lai to noņemtu, izpildiet zīmējumu E.

Lai iestatītu vēlamo garumu, izmantojot pielikumus (BD zīm.).

Trimmeris ausīm un degunam:

Uzklājiet trimmeri ausīm un degunam (8). Pirms trimera lietošanas pārliecinieties, ka starpsiena un auss līpiņa ir tīra. Ievietojiet trimmera galu nāsī vai ausī ne vairāk kā 5 mm dziļumā. Viegli kustinot ieslēgto trimmeri, noņemiet tikai matus, kas izvīzīti ārpus auss vai deguna. Precīzs trimmeris:

Uzklājiet precīzo trimmeri (7). Viegli bīdīet ieslēgto trimmeri vietā, kur vēlaties saīsināt matus. Netuvojieties ierīcei acu zonā.

Trimmeris bārdai un ūsām:

Uzklājiet trimmeri bārdai un ūsām (6). Lai pielāgotu griešanas garumu, varat uz trimmera uzstādīt uzgali (5). Pārvietojiet ieslēgto trimmeri pretēji matu augšanas virzienam.

Clipper:

Uzlieciet griešanas galviņu (2). Lai pielāgotu griešanas garumu, varat uz trimmera uzstādīt uzgali (3). Pārvietojot pielikumu uz gaļas, varat izvēlēties vēlamu matu griezuma garumu. Sāciet, pārvietojot griezēju ar kēmmes stiprinājumu pret matu augšanas virzienu. Šī darbība jāveic lēni un nemainīgā ātrumā.

Smalks skuveklis:

Uzklājiet smalku skūšanas galviņu (9). Pārvietojot trimmeri pa ādu ap ūsām, bārdū un uzacīm, jūs varat noņemt nevēlamu mati.

Displeja apraksts:

4A: akumulatora atlikušā uzlādes līmeņa indikators: kad trimmeris ir ieslēgts, digitālajā ekrānā tiks rādīts akumulatora uzlādes līmenis procentos.

4B: uzlādes indikators: uzlādes laikā mirgo, līdz jauda sasniedz 100%.

- Tas sāks mirgot, kad jauda samazināsies līdz 5%, atgādinot par ierīces uzlādi.

4C: asmens elļošanas indikators: kad tas ir ieslēgts ilgāk par 30 minūtēm, šis indikators sāks mirgot ik pēc 0,5 sekundēm, atgādinot, ka asmens ir jāieeļļo. Un indikators izslēgsies, kad restartēsiet ierīci.

TĪRĪŠANA

Atvienojiet ierīci no barošanas avota. Noņemiet pielikumu no galvas. Notīriet asmeņus ar komplektā iekļauto suku. Pēc tīrīšanas starp asmeņiem nedrīkst būt apmatojuma. Ik pēc pāris matu griezumiem ieelļojiet griešanas galviņu, ielejot 2 līdz 3 pilienus piegādātās eļļas telpā starp fiksēto asmeni un kustīgo asmeni. Uzstādiet galvu (F att.). Tīriet korpusu ar sausu vai nedaudz mitru drānu

TEHNISKIE DATI

Barošana: 5V --- 1A

Uzlāde laiks : 2 stundas

Ierīce ir izstrādāta II izolācijas klāsē un tai ir neprasa saņemējums.

Ierīce atbilst nepieciešamajām direktīvām:

Zema sprieguma direktīva (LVD);

Elektromagnētiskā saderība (EMC);

Izstrādājums ir atzīmēts ar CE marķējumu.

Apkārtējās vides aizsardzība

Kartona iepakojumu, lūzdu, nododiet otrreizējai pārstrādei. Polietilēna maisiņus (PE) izmest plastmasas izstrādājumiem paredzētajos konteineros. Lietotās elektropreces nododiet attiecīgajos pieņemšanas punktos. Ierīcē satur bīstamas sastāvdaļas, kas var izraisīt draudus apkārtējai videi. Elektroierīce jānodod tā, lai ierobežotu tās atkārtotu izmantošanu. Ja ierīcē atrodas baterijas, izņemiet tās un nododiet pieņemšanas punktā atsevišķi.

Produktu neizmest sadzīves atkritumu konteinerā!



EESTI

ÜLDISED OHUTUSJUHISED. LUGEGE SEADME KASUTUSOHUTUST PUUDUTAVAD JUHISED TÄHELEPANELIKULT LÄBI JA HOIDKE ALLES

Kui seadet kasutatakse ärilisel eesmärgil, muutuavad garantiitingimused.

1. Enne seadme kasutamist loe kasutusjuhend hoolikalt läbi ja järgi kõiki seal leiduvaid juhiseid. Tootja ei vastuta nende kahjustuste eest, mis tekivad seadme mitteotstarbekohase kasutamise ja ebaõige käsitsemise tagajärjel.

2. Seade on ettenähtud ainult koduseks kasutamiseks. Ära kasuta seadet mitteotstarbekohastel eesmärkidel.

3. Seade tuleb lülitada ainult 5V--- 1A toitepessa. Selleks, et seadme kasutusohutus oleks suurem, ära lülita üheaegselt ühte vooluringi mitut elektriseadet.

4. Seadme kasutamise ajal ole eriti ettevaatlik ja tähelepanelik siis, kui läheduses viibivad lapsed. Ära luba lastel mängida seadmega, samuti ära luba lastel ega isikutel, kes ei tunne seda seadet, et nad kasutaksid seda.

5. ETTEVAATUST: 8-aastased ja vanemad lapsed, füüsilise-, sensoorse- või vaimse puudega inimesed, samuti inimesed, kelle pole piisavalt koemusi ega teadmisi seadme kasutamiseks, võivad seadet kasutada vaid nende ohutuse eest vastutava isiku järelevalve all või juhul, kui neile on antud piisavad juhtnöörid seadme ohutuks kasutamiseks ja nad on teadlikud ohtudest, mis võivad seadme kasutamisega kaasneda. Ärge lubage lastel seadmega mängida. Ärge lubage lastel seadet puhastada ega hooldada, välja arvatud juhul, kui laps on 8-aastane või vanem ja tegutseb järelevalve all.

6. Pärast seadme kasutamist võta alati pistik pistikupesast välja, hoides sealjuures pistikupesast kinni. ÄRA tõmba kunagi toitejuhtmest.

7. Ära pane kaablit, pistikut ega seadet vette või mingisse muuse vedelikku. Kaitse seadet ilmastikutingimuste (vihm, päike, jne) eest ning ära kasuta kõrgendatud niiskuse tingimustes (vannitoad, niisked kämpingumajad).

8. Kontrolli aeg-ajalt toitejuhtme seisundit. Juhul kui toitejuhe on vigastatud, siis peab ta väljavahetama selleks volitatud remonditöökojas, et vältida hädaohtlikku olukorda.
9. Ära kasuta vigastatud toitejuhtmega seadet, või kui seade kukkus maha või on mingil muul viisil vigastatud või töötab ebaõigesti. Ära paranda seadet ise, sest sa võid saada elektrilöögi. Vigastatud seade anna selleks volitatud remonditöökotta, et ta seal ära parandataks. Kõiki parandustöid võivad teostada ainult selleks volitatud remonditöökojad. Valesti teostatud seadme parandus võib tekitada tõsise ohtuolukorra seadme kasutajale.
10. Pärast kasutamist aseta seade jahedale, kindlale ja siledale pinnale ja vaata, et lähedal poleks soojusallikaid nagu: elektripliit, gaasipliit, jms.
11. Ära kasuta seadet kergestisüttivate materjalide läheduses.
12. Toitejuhe ei või rippuda üle laua ääre või puutuda vastu kuumu pealispinda.
13. Ärge jätke sisselülitatud seadet ega laadijat pistikupesasse järelvalveta.
14. Ohutuse tagamiseks on lisameetmena soovitatav paigaldada elektrijuhtmestikule, kust vannituba toite saab, vahelduvvoolukaitse (RDC), mille nominaalne voolutugevus ei ületa 30 mA. Selles küsimuses pöörduge kvalifitseeritud elektrikule.
-  15. Ärge kasutage seadet vee lähedal nt: duši all, vannis või veega täidetud valamu kohal.
16. Kui kasutate seadet vannitoas, siis võtke pärast kasutamist pistik seinakontaktist, kuna vee lähedus on ohtlik isegi siis, kui seade on välja lülitatud.
17. Vältige seadme ja AC-adapti märjaks saamist. Juhul kui seade kukub vette, tuleb kohe pistik või AC-adapti võrgukontaktist välja võtta. Ärge pange käsi vette, kui seade on lülitatud võrgukontakti. Enne järgmist kasutamist tuleb seadet lasta kontrollida kvalifitseeritud elektrikult.
18. Ärge võtke seadmest ega AC-adapti märjade kätega kinni.
19. Seade tuleb välja lülitada iga kord, kui selle kõrvale panete.
20. Ärge jätke sisselülitatud seadet ega AC-adapti järelvalveta.
21. Kui seade kasutab AC-adapti, ärge katke seda kinni, kuna see võib põhjustada temperatuuri ohtlikku tõusu ja seadme kahjustumist. Alati pange kõigepealt pistik seadme toitepesasse ja alles siis AC-adapti võrgupesasse.
22. Hoidke seadet laste käeulatuses eemal. Lapsed peaksid seadet kasutama täiskasvanute järelevalve all.
23. Seade on ette nähtud üksnes inimeste loomulike juuste lõikamiseks.
24. Lõiketerad on väga teravad. Olge ettevaatlikud nende paigaldamisel, eemaldamisel ja puhastamisel. Ärge puudutage terade liikuvaid osi seadme töötamise ajal!
25. Ärge peske terasid vees.
26. Vahetage otsikuid ainult siis, kui seade on välja lülitatud.
27. Kasutage üksnes originaalosasid.
28. Juuste eemaldamiseks seadme seest kasutage üksnes lisatud pintslit.
29. Ärge kasutage seadet vanni võtmise ajal.
30. Ärge kasutage seadet magavate isikute puhul.
31. Töö ajal ärge pange seadet märjale pinnale või riidele. .
32. Seade ei ole ette nähtud tööks väliste viitlülitite või eraldi kaugjuhtimise süsteemi kasutamisega.
33. Ärge pange trimmerit ninasse või kõrva sügavamale kui 5 mm, kuna võite põhjustada nina limaskesta või kõrva trummikile kahjustusi.

SEADME KIRJELDUS

- | | |
|--------------------------------|-------------------------------|
| 1. Toitelüliti | 3. Lõikepea |
| 3. Kammi kinnitus | 4. Ekraan |
| 5. Habeme ja vuntside kinnitus | 6. Habeme ja vuntside trimmer |

7. Kulmude trimmer
9. Peen raseerimispea
11. USB-kaabel

8. Kõrvade ja nina trimmer
10. Alus

AKU LADIMINE

Enne kasutamist laadige aku. Laadimise alustamiseks ühendage toitejuhe laadijaga ja laadija 230V ~ 50Hz pistikupesasse. Laadimise ikoon süttib. Laadimine peaks kestma maksimaalselt 1,5 tundi. Täielikult laetud akust piisab 90 minutiks pidevaks tööks. Pärast laadimist eemaldage laadija seinakontaktist. Kui seadet pikemat aega ei kasutata, laadige seda vähemalt kord 6 kuu jooksul, et säilitada piisav aku mahutavus. Laadija pistiku kaabli saab asetada ka alusesse. See võimaldab laadida seadet seisvas asendis.

SEADME KASUTAMINE

Sõltuvalt vajadustest paigaldage sobiv trimmer või pea, nagu näidatud joonisel F. Selle eemaldamiseks järgige joonist E.

Soovitud pikkuse määramiseks lisaseadmete abil (joonis BD).

Trimmer kõrvadele ja ninale:

Kandke kõrvadele ja ninale trimmer (8). Enne trimmeri kasutamist veenduge, et vahesein ja kõrvanibu on puhtad. Asetage trimmeri ots ninasõõrmesse või kõrva sügavusele, mis ei ületa 5 mm. Sisselülitatud trimmeri õrnalt liigutades eemaldage ainult kõrvast või ninast väljapoole ulatuvad karvad

Täppis trimmer:

Rakendage täppistrimmerit (7). Lükake sisselülitatud trimmer õrnalt kohale, kus soovite juukseid lühendada. Ärge lähenege seadmele silmade piirkonnas.

Trimmer habeme ja vuntside jaoks:

Kandke habeme ja vuntside jaoks trimmer (6). Lõikepikkuse reguleerimiseks võite trimmerile paigaldada lisa (5). Liigutage sisselülitatud trimmerit karvakasvu suunas.

Clipper:

Rakendage lõikepea (2). Lõikepikkuse reguleerimiseks võite paigaldada trimmerile lisaseadme (3). Liigutades kinnitust peas, saate valida soovitud juukselõikuse pikkuse. Alustuseks liigutage lõikurit koos kammitarvikuga vastu karvakasvu suunda. Seda sammu tuleks teha aeglaselt ja ühtlase kiirusega.

Peen pardel:

Kasutage peent raseerimispead (9). Liigutades trimmerit üle vuntside, habeme ja kulmude ümber oleva naha, saate eemaldada soovimatuid juukseid.

Kuva kirjeldus:

4A: Aku laetuse indikaator: kui trimmer on sisse lülitatud, näitab digitaalne ekraan aku laetust %.

4B: laadimise indikaator: see vilgub laadimise ajal, kuni võimsus jõuab 100%

- Kui võimsus langeb 5%-ni, hakkab see vilkuma, tuletades meelde seadme laadimist.

4C: tera õlitamise indikaator: kui see on sisse lülitatud rohkem kui 30 minutit, hakkab see tuli vilkuma iga 0,5 sekundi järel, tuletades meelde, et tera tuleb õlitada. Ja märgutuli lülitub seadme taaskäivitamisel välja.

PUHASTAMINE

Ühendage seade vooluvõrgust lahti. Eemaldage kinnitus peast. Puhastage terad kaasasoleva harjaga. Pärast puhastamist ei tohiks terade vahel olla karvu. Iga paari juukselõikuse järel õlitage lõikepead, valades 2–3 tilka kaasasolevat õli fikseeritud tera ja liikuva tera vahele.

Paigaldage pea (joonis F). Puhastage korpus kuiva või kergelt niiske lapiga

TEHNILISED ANDMED

Toide: 5V --- 1A

Laadimine aeg : 2 tundi

Hoolitse keskkonnakaitse eest.

Kartongist pakendid vii makulatuuri. Kilekotid (PE) viska kasutatud plastiku jaoks ettenähtud mahutitesse. Kasutatud seadmed vii selleks ettenähtud kogumispunktidesse, sest seadmes leiduvad ohlikud elemendid võivad olla kahjulikud keskkonnale. Elektriseadmed tuleb anda nii ära, et seadet ei saaks enam uuesti kasutada. Kui seadmes on patareid, tuleb need välja võtta ja anda eraldi kogumispunkti.

Seadet ei tohi visata olmejäätmete konteineritesse!!



ROMÂNĂ

INSTRUCȚIUNI IMPORTANTE CU PRIVIRE LA SIGURANȚA DE UTILIZARE CITIȚI CU ATENȚIE ȘI PĂSTRAȚI PENTRU VIITOR

1. Înainte de a începe utilizarea dispozitivului citiți manualul de instrucțiuni și urmați instrucțiunile conținute de acesta. Producătorul nu este responsabil pentru daunele cauzate de utilizarea dispozitivului care nu este în conformitate cu destinația sau deservirea incorectă a acestuia.

2. Dispozitivul este destinat numai pentru uz casnic. Nu folosiți acest dispozitiv în alte scopuri decât cele pentru care este destinat. Dispozitivul este destinat numai pentru uz

casnic. Nu folosiți acest dispozitiv în alte scopuri decât cele pentru care este destinat.

3."Dispozitivul trebuie conectat numai la o priză cu legătură la pământ 5V 1A.

În vederea mării siguranței beneficiarului la un singur circuit, nu trebui conectate în același timp mai multe aparate electrice."

4.Trebuie să fiți foarte precauți în cazul folosirii dispozitivului în cazul în care în apropierea acestuia se află copii. Nu permiteți copiilor să se joace cu dispozitivul și nu permiteți folosirea acestuia de către copii și persoanele care nu cunosc dispozitivul.

5.AVERTIZARE: Acest dispozitiv poate fi utilizat de copii care au vârsta de peste 8 ani și mai mari, de către persoane cu capacități fizice, senzoriale și mentale limitate și de către persoane fără experiență și care nu cunosc dispozitivul, atunci când acestea sunt supravegheate sau au fost instruite cu privire la utilizarea dispozitivului în siguranță și cunosc pericolele care reies din utilizarea acestui dispozitiv. Copii nu ar trebui să se joace cu echipamentul. Curățarea și conservarea dispozitivului nu trebuie realizată de copii, în afara cazului în care aceștia au depășit vârsta de 8 ani și aceste activități sunt realizate sub supravegherea unei persoane adulte.

6.Întotdeauna după ce dispozitivul nu mai este folosit scoateți ștecherul din priza de alimentare cu curent electric și țineți priza cu mâna. NU trageți de cablul de alimentare.

7.Nu scufundați cablul, ștecherul și nici întregul dispozitiv în apă sau alt lichid. Nu expuneți echipamentul la acțiunile condițiilor atmosferice (ploaie, raze solare, etc.) și nici nu îl folosiți în condiții de umiditate ridicată (baie, bungalouri cu umezeală).

8.Periodic trebuie să verificați starea cablului de alimentare. În cazul în care cablul de alimentare este deteriorat, acesta trebuie înlocuit cu unul nou de către un atelier de specialitate în scopul de a evita orice pericol.

9.Nu folosiți dispozitivul care are defect cablul de alimentare sau în cazul în care acesta a fost scăpat din mână sau este defect în orice alt mod sau în cazul în care nu funcționează corect. Nu reparați singuri dispozitivul deoarece acest lucru poate conduce la electrocutare. Dispozitivul defect trebuie să îl transmiteți către un service pentru ca acesta să fie verificat și în caz de nevoie reparat. Toate reparațiile pot fi efectuate numai de către punctele de service care posedă autorizație. Reparația care nu este realizată incorect poate cauza pericol grav pentru beneficiar.

10.Dispozitivul trebuie amplasat pe o suprafață stabilă, netedă, departe de dispozitivele de bucătărie care redau căldură, așa cum ar fi: aragazul electric și cel pe gaz etc.

11.Nu folosiți dispozitivul în apropierea materialelor combustibile.

12.Cablul de alimentare nu poate să atârne peste marginea mesei sau să atingă suprafețele fierbinți.

13.Nu se permite lăsarea dispozitivului pornit și nici a alimentatorului în priză fără supraveghere.

14.Pentru a asigura o protecție suplimentară, se recomandă instalarea pe circuitul electric a unui dispozitiv cu curent diferențial (RCD) cu curent alternativ diferențial care nu va depăși 30 mA. În acest sens trebuie să vă adresați unui electrician specialist.

 15. Este interzisă folosirea acestui aparat în apropierea surselor de apă de ex.: sub duș, în cadă sau deasupra lavoarului cu apă.

16. În cazul în care aparatul este utilizat în baie, după utilizare trebuie să îl deconectați, deoarece apa reprezintă un risc chiar și atunci când aparatul este oprit.

17. Nu permiteți udarea aparatului și nici a alimentatorului. Dacă aparatul cade în apă, scoateți imediat ștecherul sau adaptorul din priză. Nu introduceți mâna în apă atunci când aparatul este conectat în rețea. Înainte de reutilizare trebuie să fie verificat de către un electrician calificat.

18. Nu țineți aparatul sau adaptorul cu mâinile ude.
19. Aparatul opriți-l de fiecare dată când nu îl folosiți.
20. Nu lăsați aparatul sau adaptorul conectat la priză fără supraveghere.
21. În cazul în care la aparat utilizați adaptorul, nu-l acoperiți, deoarece aceasta ar putea duce la o creștere periculoasă a temperaturii și la deteriorare. Întotdeauna, primul trebuie introdus ștecherul în priza de alimentare cu curent electric din aparat apoi acesta poate fi conectat la rețeaua de alimentare cu curent electric.
22. Depozitați aparatul în locuri care nu vor fi la îndemâna copiilor. Folosirea aparatului de către copii trebuie să fie supravegheată de adulți.
23. Aparatul este destinat numai pentru tunderea părului uman natural.
24. Lamaele de tăiere sunt foarte ascuțite. Fiiți atenți în timpul asamblării, demontării și curățării. Nu atingeți elementele mobile ale lamaelor în timpul funcționării aparatului!
25. Nu spălați lamaele în apă.
26. Schimbați capetele numai atunci când aparatul este oprit.
27. Folosiți numai accesoriile originale.
28. Pentru a îndepărta părul din interiorul aparatului folosiți numai pensula anexată la set.
29. Nu se permite folosirea aparatului în timp ce faceți baie.
30. Nu se permite folosirea aparatului pentru aranjarea părului persoanelor care dorm.
31. În timpul funcționării, nu-l așezați pe suprafețe umede sau haine.
32. Aparatul nu este destinat utilizării cu cronometre externe sau sistem separat printr-un control de la distanță.
33. Nu introduceți trimmerul în nas și nici în ureche la o adâncime mai mare de 5 mm deoarece acest lucru poate duce la deteriorarea membranei mucoase nazale sau timpanului.

DESCRIEREA DISPOZITIVULUI

- | | |
|--------------------------------------|------------------------------------|
| 1. Comutator de alimentare | 5. Cap de tăiere |
| 3. Accesoriu pieptene | 4. Display |
| 5. Atașament pentru barbă și mustață | 6. Trimmer pentru barbă și mustață |
| 7. Trimmer sprâncene | 8. Trimmer urechi și nas |
| 9. Cap de ras fin | 10. Baza |
| 11. Cablu USB | |

ÎNCĂRCARE BATERIE

Înainte de utilizare, încărcați bateria. Pentru a începe încărcarea, conectați cablul de alimentare la încărcător și încărcătorul la priza de 230V ~ 50Hz. Pictograma de încărcare se va aprinde. Încărcarea ar trebui să dureze maximum 1,5 ore. O baterie complet încărcată este suficientă pentru 90 de minute de funcționare continuă. După încărcare, scoateți încărcătorul din priza de perete. Când dispozitivul nu este folosit pentru o perioadă lungă de timp, reîncărcați-l cel puțin o dată la 6 luni pentru a menține capacitatea adecvată a bateriei. Cablul de priză a încărcătorului poate fi plasat și în bază. Acest lucru vă permite să încărcați dispozitivul în poziție în picioare.

UTILIZAREA DISPOZITIVULUI

În funcție de necesități, instalați mașina de tuns sau capul potrivit, așa cum se arată în Figura F. Pentru a-l îndepărta, urmați desenul E. Pentru a seta lungimea dorită folosind atașamente (Fig. BD).

Trimmer pentru urechi și nas:

Aplicați trimmer pentru urechi și nas (8). Asigurați-vă că septul și lobul urechii sunt curate înainte de a utiliza aparatul de tuns. Așezați vârful mașinii de tuns în nară sau ureche la o adâncime care nu depășește 5 mm. Mișcând ușor aparatul de tuns pornit, îndepărtați numai părul care iese în afara urechii sau a nasului

Trimmer de precizie:

Aplicați dispozitivul de tuns de precizie (7). Glisați ușor aparatul de tuns pornit în locul în care doriți să scurtați părul. Nu vă apropiați de dispozitiv în zona ochilor.

Trimmer pentru barbă și mustață:

Aplicați aparatul de tuns pentru barbă și mustață (6). Pentru a regla lungimea de tăiere, puteți instala atașamentul (5) pe mașina de tuns. Deplasați mașina de tuns pornită împotriva direcției de creștere a părului.

Mașină de tuns:

Aplicați capul de tăiere (2). Pentru a regla lungimea de tăiere, puteți instala atașamentul (3) pe mașina de tuns. Prin mutarea atașamentului pe cap, puteți selecta lungimea dorită de tunsoare. Începeți prin a deplasa mașina de tuns cu accesoriul de pieptene împotriva direcției de creștere a părului. Acest pas trebuie efectuat lent și cu o viteză constantă.

Aparat de ras fin:

Aplicați capul de bărbierit fin (9). Deplasând aparatul de tuns peste piele în jurul mustaței, bărbii și sprâncenelor, puteți elimina cele nedorite.
păr.

Descrierea afișajului:

4A: Indicator baterie rămasă: Când mașina de tuns este pornită, ecranul digital va indica încărcarea bateriei în %.

4B: Indicator de încărcare: clipește în timpul încărcării, până când puterea ajunge la 100%

- Va începe să clipească odată ce puterea scade la 5% ca un memento să încărcați dispozitivul.

4C: Indicator de lubrifiere a lamei: Când este pornită mai mult de 30 de minute, această lumină va începe să clipească la frecvența de fiecare 0,5 secunde, pentru a vă aminti că lama trebuie unsă. Și indicatorul se va opri când reporniți dispozitivul.

CURĂȚARE

Deconectați dispozitivul de la sursa de alimentare. Scoateți atașamentul de pe cap. Curățați lamele cu peria furnizată. După curățare, nu trebuie să existe păr între lame. După fiecare câteva tunsori, uleiați capul de tăiere turnând 2 până la 3 picături din uleiul furnizat în spațiul dintre lama fixă și lama mobilă. Instalați capul (Fig. F). Curățați carcasa cu o cârpă uscată sau ușor umedă

DATE TEHNICE

Alimentare: 5V = 1A

Încărcare timp : 2 ore



Din grija pentru mediul înconjurător. Ambalajele din carton vă rugăm să le transmiteți la centrele de maculatură.

Sacii din polietilenă (PE) trebuie aruncați în recipientele pentru materialele plastice. Dispozitivul uzat trebuie transmis la punctul corespunzător de depozitare, deoarece componentele periculoase care se găsesc în dispozitiv pot fi foarte periculoase pentru mediul înconjurător. Dispozitivul electric trebuie transmis în așa fel încât să se limiteze utilizarea lui repetată. Dacă în dispozitiv se găsesc baterii acestea trebuie scoase și transmise către punctul de depozitare a acestora, separat.

BOSANSKI

OPŠTI USLOVI BEZBJEDNOSTI. VAŽNE UPUTE KOJE SE TIČU BEZBJEDNOSTI UPOTREBE. PROČITAJTE IH PAŽLJIVO I SAČUTOVAJTE KAKO BISTE IH KONSULTOVALI U BUDUĆNOSTI

1. Prije početka eksploatacije aparata treba pročitati uputstvo za upotrebu i postupati prema njegovim uputama. Proizvođač ne snosi odgovornost za štete koje su nastale uslijed nenamjenske upotrebe ili neodgovarajućeg rukovanja.
2. Aparat je namjenjen isključivo za kućnu upotrebu. Ne smije se koristiti u druge svrhe – koje nisu u skladu s njegovom namjenom.
3. Aparat treba priključiti isključivo u utičnicu sa uzemljenjem 5V = 1A
U cilju povećanja bezbjednosti eksploatacije, u jedno strujno kolo se ne može istovremeno priključiti više električnih uređaja.
4. Treba obraćati posebnu pažnju tokom korištenja aparata, kad se u blizini nalaze djeca. Nemojte dopustiti djeci da se igraju aparatom. Nemojte dozvoljavati djeci niti osobama koje nisu upoznate sa aparatom da ga koriste.
5. UPOZORENJE: Ovaj uređaj mogu da koriste djeca starija od 8 godina i osobe sa ograničenim fizičkim, osjetilnim i mentalnim sposobnostima ili osobe neiskusne te neupoznate sa uređajem, ako se upotreba vrši pod nadzorom osobe odgovorne za njihovu bezbjednost ili ako su ove osobe dobile upute vezane za bezbjednu upotrebu uređaja i svjesne su opasnosti vezanih za upotrebu uređaja. Djeca se ne smiju igrati sa uređajem. Čišćenje i konzervacija uređaja ne smije se vršiti od strane djece, sem ako su starija od 8 godina i vrše ove radnje pod nadzorom odrasle osobe
6. Uvijek nakon upotrebe, izvadite utikač iz utičnice za napajanje, pridržavajući utičnicu rukom. NEMOJTE vući mrežni kabel.
7. Ne potapati kabel, utikač ili sav aparat u vodu ili bilo koju drugu tečnost. Ne izlagati djestvu atmosferskih prilika (kiša, sunce i dr.) i ne koristiti u uslovima povišene vlažnosti (kupatila, „vlažne” vikendice).
8. Periodično provjeravajte stanje kabela za napajanje. Ako je kabel za napajanje oštećen, treba biti promjenjen od strane specijalizovanog servisa sa ciljem sprječavanja opasnosti.
9. Nemojte koristiti aparat: kad je oštećen kabel za napajanje, nakon pada na tlo, kad je na bilo koji način oštećen, kad nepravilno radi. Nemojte samostalno popravljati aparat zbog opasnosti od udara struje. Oštećen aparat predajte odgovarajućem servisu da izvrši provjeru

ili popravak. Sve popravke mogu vršiti isključivo ovlašteni servisi. Nepravilno izveden popravak može prouzročiti ozbiljnu opasnost za korisnika.

10. Aparat treba staviti na hladnu, stabilnu, ravnu površinu, daleko od zagrijanih kuhinjskih uređaja kao što su: štednjak, plinski plamenik i dr.

11. Nemojte koristiti aparat u blizini lako zapaljivih materijala.

12. Kabel za napajanje ne može visjeti preko ruba stola niti dodirivati vruće površine.

13. Aparat ili uređaj za napajanje ne smiju da budu priključeni na utičnicu bez nadzora.

14. Da se obezbijedi dodatna zaštita preporučujemo da u električnom krugu instalirate zaštitni uređaj diferencijalne struje (RCD) sa nominalnom diferencijalnom strujom, koja nije veća od 30 mA. U vezi sa tim treba se obratiti električaru-stručnjaku.

 15. Ne koristite uređaj u blizini vode npr.: pod tušem, u kadi ili iznad umivaonika s vodom.

16. Kada se uređaj koristi u kupaonici, nakon njegove upotrebe, izvadite utikač iz utičnice, jer blizina vode predstavlja rizik, čak i kada je uređaj isključen.

17. Nemojte dozvoliti da potopite uređaj ili napajač. U slučaju da uređaj padne u vodu, odmah povucite utikač ili AC adapter iz zidne utičnice. Nemojte stavljati ruke u vodu, kada je uređaj uključen u mrežu. Pre ponovne upotrebe ono mora da se provjerava od strane kvalificiranog električara.

18. Ne hvatajte uređaj ili napajač mokrim dlanovima.

19. Isključite svoj uređaj svaki put kad ga odlažete.

20. Ne ostavljajte uređaj ili napajač uključen u utičnicu bez nadzora.

21. Ako uređaj koristi napajanje, ne pokrivajte ga, jer bi to moglo dovesti do opasnog porasta temperature i oštećenja uređaja. Uvijek, kao prvi umetnite utikač u napojnu utičnicu na uređaju, a potom napajač u omrežnu utičnicu.

22. Čuvajte uređaj izvan dohvata djece. Korišćenje uređaja od strane djece treba biti pod nadzorom odraslih.

23. Uređaj je dizajniran samo za rezanje prirodne ljudske kose.

24. Noževi za rezanje su vrlo oštri. Budite oprezni prilikom montaže, demontaže i čišćenja. Ne dodirujte oštrice pokretnih dijelova tijekom rada!

25. Nemojte prati oštrice u vodi.

26. Promijenite kapicu samo kada je uređaj isključen.

27. Koristite samo originalnu dodatnu opremu.

28. Za uklanjanje kose iz unutrašnjosti uređaja, koristite samo priloženu četkicu.

29. Nemojte koristiti uređaj tokom kupanja.

30. Nemojte koristiti uređaj za ljude, koji spavaju.

31. Tijekom rada ne postavljajte uređaj na vlažnim površinama ili odjeći.

32. Uređaj nije namjenjen za rad s vanjskim vremenskim prekidačima ili s odvojenim systemom daljinske regulacije.

33. Nemojte umetati trimmer u nos ili uho na dubinu više od 5 mm jer to može dovesti do oštećenja sluznice nosa ili bubne opne.

OPIS UREĐAJA

1. Prekidač za napajanje

3. Dodatak za češalj

5. Dodatak za bradu i brkove

7. Trimer za obrve

9. Glava za fino brijanje

11. USB kabl

2. Glava za klizanje

4. D displej

6. Trimer za bradu i brkove

8. Trimer za uši i nos

10. Baza

PUNJENJE BATERIJE

Prije upotrebe napunite bateriju. Za početak punjenja priključite kabl za napajanje na punjač, a punjač na 230V ~ 50Hz utičnicu. Ikona punjenja će zasvijetliti. Punjenje bi trebalo da traje maksimalno 1,5 sat. Potpuno napunjena baterija dovoljna je za 90 minuta neprekidnog rada. Nakon punjenja, izvadite punjač iz zidne utičnice. Kada se uređaj ne koristi duže vrijeme, punite ga najmanje jednom svakih 6 mjeseci

kako biste održali adekvatan kapacitet baterije. Kabl punjača se takođe može postaviti u bazu. Ovo vam omogućava da puniti uređaj u stojećem položaju.

KORIŠĆENJE UREĐAJA

Ovisno o potrebama ugradite odgovarajući trimmer ili glavu kao što je prikazano na slici F. Da biste je uklonili slijedite crtež E.

Za podešavanje željene dužine pomoću dodatka (sl. BD).

Trimer za uši i nos:

Nanesite trimmer za uši i nos (8). Uvjerite se da su septum i ušna resica čisti prije korištenja trimera. Stavite vrh trimera u nozdrvu ili uho na dubinu ne veću od 5 mm. Laganim pomicanjem uključenog trimera uklonite samo dlačice koje strše izvan uha ili nosa

Precizni trimmer:

Nanesite precizni trimmer (7). Lagano gurnite uključen trimmer na mjesto gdje želite skratiti kosu. Ne približavajte se uređaju u području oko očiju.

Trimer za bradu i brkove:

Nanesite trimmer za bradu i brkove (6). Za podešavanje dužine rezanja možete postaviti dodatak (5) na trimmer. Pomerite uključeni trimmer protiv smjera rasta dlake.

kliper:

Stavite glavu za šišanje (2). Za podešavanje dužine rezanja možete postaviti dodatak (3) na trimmer. Pomicanjem nastavka na glavi možete odabrati željenu dužinu frizure. Započnite pomicanjem makaze s nastavkom za češalj protiv smjera rasta dlake. Ovaj korak treba izvoditi polako i konstantnom brzinom.

Finu aparat za brljanje:

Nanesite finu glavu za brljanje (9). Pomicanjem trimera po koži oko brkova, brade i obrva možete ukloniti neželjene kosa.

Opis ekrana:

4A: Indikator preostale baterije: Kada je trimmer uključen, digitalni ekran će pokazati napunjenost baterije u %.

4B: Indikator punjenja: Trepće tokom punjenja, dok snaga ne dostigne 100%

- Počet će treptati kada se snaga smanji na 5% kao podsjetnik za punjenje uređaja.

4C: Indikator podmazivanja oštrice: Kada se uključi više od 30 minuta, ova lampica će početi da treperi učestalošću svake 0,5 sekunde, kako bi vas podsjetila da oštricu treba podmazati. A indikator će se isključiti kada ponovo pokrenete uređaj.

CLEANING

Isključite uređaj iz napajanja. Uklonite nastavak sa glave. Očistite oštrice priloženom četkom. Nakon čišćenja, između oštrica ne bi trebalo biti dlačica. Nakon svakih nekoliko šišanja, nauljite glavu za rezanje sipajući 2 do 3 kapi priloženog ulja u prostor između fiksne i pokretne oštrice. Ugradite glavu (slika F). Očistite kućište suhom ili blago vlažnom krpom

TEHNIČKI PODACI

Napajanje: 5V --- 1A

Punjenje vrijeme : 2 sata



Brinuci za okoliš..

Molimo Vas da kartonska pakovanja odnesete u otkup otpadnog papira. Polietilenske džakove (PE) bacajte u kontejner za plastiku. Iskorišćen uređaj treba odneti na odgovarajuću deponiju, jer opasni sastojci koji se u njemu nalaze, mogu biti opasni za okoliš. Električni uređaj treba odneti na način, koji ograničava njegovu ponovnu upotrebu i korištenje. Ako se u uređaju nalaze baterije, treba ih izvaditi i odvojeno predati na deponiju.

Uređaj se ne smije bacati u kontejner za komunalni otpad!!

MAGYAR

A A BIZTONSÁGRA VONATKOZÓ FONTOS UTASÍTÁSOK OLVASSA EL FIGYELMESEN, ÉS ŐRIZZE MEG A KÉSŐBBIEKRE

1. A készülék használatbavétele előtt olvassa el a kezelési útmutatót, és járjon el az abban leírtak szerint. A gyártó nem vállal felelősséget a rendeltetéstől eltérő használatból vagy a nem megfelelő kezelésből eredő esetleges károkért.
2. A berendezés kizárólag otthoni használatra készült. Ne használja, más, a rendeltetésétől eltérő célra.
3. A berendezést kizárólag 5V --- 1A, földelt dugaszolóaljzatra szabad csatlakoztatni. A biztonság fokozása érdekében egy áramkörre nem szabad egy időben nagyon sok elektromos készüléket kötni.
4. Különösen óvatosan kell eljárni a készülék használatakor, ha a közelben gyerekek tartózkodnak. Nem szabad megengedni, hogy a gyerekek játszanak a készülékkel, sem pedig azt, hogy a berendezést nem ismerő személyek használják.
5. FIGYELMEZTETÉS: Jelen készüléket használhatják 8 évnél idősebb gyermekek, valamint fizikai, érzékelő vagy pszichikai képességeikben korlátozott személyek, vagy olyan valaki, aki nem ismeri a készüléket, nincs vele tapasztalata, feltéve, hogy ez a

- biztonságukért felelős személy felügyeletével történik, vagy kioktatták őket a készüléknek biztonságos használatára, és tudatában vannak a használatával járó veszélyeknek. A gyerekek nem játszhatnak a berendezéssel. A berendezést ne tisztítsák és ne tartsák karban gyerekek, esetleg csak akkor, ha 8 évnél idősebbek, és ezt felügyelettel teszik.
6. Használat után húzza ki a dugaszt a hálózati dugaszolóaljzatból úgy, hogy kézzel tartja a dugaszolóaljzatot. NE húzza a hálózati kábelnél fogva.
 7. Ne merítse a kábelt, a dugaszt vagy az egész készüléket vízbe vagy más folyadékba. Ne tegye ki a készüléket az időjárás hatásainak (eső, napsütés stb.), és ne használja megnövekedett páratartalmú körülmények között (fürdőszoba, nedves kempingházak).
 8. Időként ellenőrizze a hálózati kábel állapotát. Ha a hálózati kábel sérült, akkor a veszély megszüntetése érdekében azt erre specializált javítóműhelyben ki kell cseréltetni.
 9. Ne használja a készüléket sérült hálózati kábellel, vagy ha azt leejtették, vagy bármilyen más módon megsérült, illetve rosszul működik. Ne javítsa önállóan a készüléket, mivel ez áramütés veszélyével jár. A sérült berendezést adja be megfelelő szervizbe ellenőrzésre vagy javításra. Bármilyen javítást kizárólag erre jogosult szerviz végezhet. A helytelenül végzett javítás komoly veszélyt jelenthet a használó számára.
 10. A készüléket hideg, stabil, lapos felületre kell állítani, messze olyan konyhai készülékektől, amelyek felmelegedhetnek: pl. mikrosütőtől, gáztűzhelytől stb.
 11. Ne használja a készüléket gyúlékony anyagok közelében.
 12. A hálózati kábel nem lóghat az asztal szélén túl, vagy nem érhet forró felülethez.
 13. Nem szabad felügyelet nélkül hagyni a bekapcsolt készüléket vagy tápegységet.
 14. Plusz védelem érdekében ajánlott az elektromos áramkörbe 30 mA-t nem meghaladó névleges túláramra méretezett túláram-védőkapcsolót (RDC) kell beépíteni. Ezt villanszerelőre kell bízni.
 -  15. Ne használja a készüléket víz közelében pl.: zuhany alatt, fürdőkádban, vagy vízzel telt mosdókagyló fölött.
 16. Ha a készüléket fürdőszobában használja, használat után húzza ki a csatlakozót a konnektorból, mert a víz közelsége kockázatot jelent akkor is, ha a készülék ki van kapcsolva.
 17. Ne hagyja átnedvesedni a készüléket sem a tápegységet. Abban az esetben, ha a készülék a vízbe esik, azonnal húzza ki a csatlakozót a konnektorból. Ne tegye a kezét a vízbe, ha a készülék csatlakoztatva van a hálózathoz. A készülék újbóli használata előtt ellenőriztetni kell képzett villanszerelővel.
 18. Ne érintse a készüléket és a tápegységet sem nedves kézzel.
 19. Kapcsolja ki a készüléket minden alkalommal, amikor félreteszi azt.
 20. Felügyelet nélkül ne hagyja a készüléket bekapcsolva, sem a tápegységet a konnektorba dugva.
 21. Ha a készülék tápegységet használ, ne takarja le azt, mert az veszélyes hőmérsékletemelkedéshez és a készülék károsodásához vezethet. Mindig, először a tápegység dugóját dugja a készülékbe majd a tápegységet a hálózati aljzatba.
 22. A készüléket tartsa gyermekek elől elzárva. A készüléket gyermek csak felnőtt felügyelete mellett használhatja.
 23. A készülék kizárólag természetes emberi haj vágására készült.
 24. A vágókések nagyon élesek. Óvatosan járjon el szét- és összeszerelés valamit tisztítás közben.
- Ne érintse a pengék mozgó alkatrészeit a készülék működése közben.
25. A pengéket ne mossa vízzel.
 26. A feltéteket csak kikapcsolt készüléken cseréljen.

27. Csak eredeti tartozékokat használjon.
28. Hajszálak eltávolításához a készülék belsejéből, csak a mellékelt ecsetet használja.
29. Ne használja a készüléket fürdés közben.
30. Ne használja a készüléket alvó embereken.
31. Használat közben ne tegye a készüléket nedves felületre vagy ruhára.
32. A készülék nem alkalmas külső időzítőkapcsolóval és távműködtetési rendszerekkel történő működtetésre.
33. Ne tegye a trimert 5 mm-nél mélyebbre orrba, fülbe, mert az károsíthatja az orrnyálkahártyát vagy a dobhártyát.

A KÉSZÜLÉK LEÍRÁSA

- | | |
|------------------------------|---------------------------|
| 1. Tápkapcsoló | 2. Csipetűfej |
| 3. Fésűs rögzítés | 4. Kijelző |
| 5. Szakáll és bajusz rögzítő | 6. Szakáll- és bajuszvágó |
| 7. Szemöldökvágó | 8. Fül- és orrvágó |
| 9. Finom borotváfej | 10. Alap |
| 11. USB-kábel | |

AKKUMULÁTOR TÖLTÉS

Használat előtt töltsse fel az akkumulátort. A töltés megkezdéséhez csatlakoztassa a tápkábelt a töltőhöz, a töltőt pedig a 230V ~ 50Hz-es aljzathoz. A töltés ikon világítani kezd. A töltés legfeljebb 1,5 óráig tarthat. Egy teljesen feltöltött akkumulátor 90 perces folyamatos működéshez elegendő. Töltés után húzza ki a töltőt a fali aljzathoz. Ha a készüléket hosszabb ideig nem használja, 6 havonta legalább egyszer töltsse fel a megfelelő akkumulátorkapacitás fenntartása érdekében. A töltőkábel az alapba is helyezhető. Ez lehetővé teszi, hogy a készüléket álló helyzetben töltsse.

A KÉSZÜLÉK HASZNÁLATA

Az igényektől függően szerelje fel a megfelelő trimmert vagy fejet az F ábrán látható módon. Az eltávolításhoz kövesse az E rajzot. A kívánt hosszúság beállítása a tartozékok segítségével (BD ábra).

Fül- és orrnyíró:

Használjon trimmert a fülekhez és az orrhoz (8). A trimmer használata előtt győződjön meg arról, hogy a szeptum és a fülcimpa tiszta. Helyezze a trimmer hegyét az orlyukba vagy a fülbe 5 mm-nél nem nagyobb mélységig. A bekapcsolt trimmer finom mozgásával csak a fülön vagy az orron kívül kiálló szőrszálakat távolítsa el.

Precíziós trimmer:

Alkalmazza a precíziós trimmert (7). Finoman csúsztassa a bekapcsolt trimmert arra a helyre, ahol le szeretné rövidíteni a haját. Ne közelítse meg a készüléket a szem környékén.

Nyíró szakállhoz és bajuszhoz:

Használjon trimmert a szakállhoz és a bajuszhoz (6). A vágási hossz beállításához szerelje fel az (5) tartozékot a trimmerre. Mozgassa a bekapcsolt trimmert a szőrnövekedés irányával ellentétesen.

Clipper:

Helyezze fel a vágófejet (2). A vágási hossz beállításához szereljen fel egy tartozékot (3) a trimmerre. A fejen lévő tartozék mozgásával kiválaszthatja a kívánt hajvágás hosszát. Kezdje azzal, hogy a fésűtartozékkal ellátott nyírógépet a haj növekedési irányával ellentétes irányba mozgatja. Ezt a lépést lassan és állandó sebességgel kell végrehajtani.

Finom borotva:

Vigyen fel finom borotvafejet (9). Ha a trimmert a bajusz, a szakáll és a szemöldök körüli bőrön keresztül mozgatja, eltávolíthatja a nem kívánt anyagokat a haj.

Kijelző leírása:

4A: Akkumulátor töltésjelző: Amikor a trimmer be van kapcsolva, a digitális képernyő az akkumulátor töltöttségét %-ban mutatja.

4B: Töltésjelző: villog töltés közben, amíg a teljesítmény el nem éri a 100%-ot

- Villogni kezd, ha a teljesítmény 5%-ra csökken, emlékeztetve a készülék feltöltésére.

4C: Penge olajozás jelző: Ha több mint 30 percig be van kapcsolva, ez a lámpa 0,5 másodpercenként villogni kezd, emlékeztetve arra, hogy a pengét olajozni kell. És a jelzés kikapcsol, amikor újraindítja az eszközt.

TISZTÍTÁS

Váltsza le a készüléket az áramellátásról. Távolítsa el a tartozékot a fejről. Tisztítsa meg a késeket a mellékelt kefével. Tisztítás után ne legyen szőr a pengék között. Néhány hajvágás után olajozza be a vágófejet, öntsön 2-3 cseppet a mellékelt olajból a rögzített kés és a mozgatható penge közötti térbe. Szerelje fel a fejet (F ábra). Tisztítsa meg a házat száraz vagy enyhén nedves ruhával

MŰSZAKI ADATOK

Tápellátás: 5V ---1A

Töltés idő : 2 óra



A környezet védelme érdekében kérjük külön karton dobozok és műanyag zsákokat és dobja őket a megfelelő hulladék közé. Használt készüléket kell eljuttatni a kijelölt gyűjtőhelyekre miatt veszélyes elemek alkatrészeket, amelyek hatással lehetnek a környezetre. Ne dobja a készüléket a közös szemétkosárba.

македонски

**УСЛОВИ НА БЕЗБЕДНОСТ. ВАЖНО УПАТСТВО ЗА БЕЗБЕДНОСТ ПРИ УПОТРЕБА
ВЕ МОЛИМЕ ВНИМАТЕЛНО ПРОЧИТАЈТЕ И ЧУВАЈТЕ ГО ЗА ИДНИ ПОТРЕБУВАЊА.**

Условите на гаранција се различни, ако уредот се користи за комерцијални цели.

1. Пред употреба на уредот внимателно прочитајте ги и секогаш следете ги следните упатства. Производителот не е одговорен за оштетувања кои произлегуваат од неправилна употреба на уредот.

2. Уредот треба да се употребува само внатре. Не употребувајте го уредот за било какви цели кои не се компатибилни со неговата примена.

3. Напонот е 5V—1A со заземјување. Од безбедносни причини не треба да се приклучуваат повеќе уреди на еден извор на електрична енергија.

4. Бидете внимателни кога го употребувате уредот во близина на деца. Не им дозволувајте на децата да си играат со уредот. Не им дозволувајте на децата или луѓето кои не го познаваат уредот да го користат без надзор.

5. ПРЕДУПРЕДУВАЊЕ: Овој уред може да се користи од страна на деца над 8 години и лица со намалени физички, сензорни или ментални способности, или лица со недостаток на искуство и знаење, само доколку се под надзор на лице одговорно за нивната безбедност, или ако тие се обучени за безбедност при употреба на уредот и се свесни за опасностите поврзани со неговото работење. Децата не треба да си играат со уредот. Чистење и одржување на уредот не треба да се врши од страна на децата, освен ако тие се над 8 години и овие активности се вршат под надзор.

6. Откако ќе завршите со употреба на уредот, полека извадете го приклучникот од доводот на струја, притоа придржувајќи го штекерот со рака. Никогаш не влечете го кабелот!!!

7. Никогаш не ставајте го кабелот, приклучникот или целиот уред во вода. Никогаш не изложувајте го уредот на атмосферски услови, како директна сончева светлина или дожд, итн. Никогаш не употребувајте го уредот во влажни услови.

8. Повремено проверувајте ја состојбата на електричниот кабел. Доколку тој е оштетен, однесете го уредот на овластен сервис за замена на кабелот со цел да се избегнат опасни ситуации.

9. Никогаш не употребувајте го уредот со оштетен кабел или ако ви паднал или бил оштетен на било каков начин или ако не работи правилно. Не обидувајте се сами да го поправате дефектниот производ бидејќи тоа може да доведе до електричен шок. Секогаш носете го таквиот уред на овластен сервис на поправка. Поправките можат да ги извршуваат единствено професионални лица од овластен сервис, бидејќи неправилните поправки можат да предизвикаат опасни ситуации за корисникот.

10. Никогаш не ставајте го уредот на или во близина на загреани или врели површини или кујнски уреди како електрични или плински шпорети.

11. Никогаш не користете го уредот во близина на запалливи материјали.

12. Не оставајте го кабелот да виси преку работ на работната површина.

13. Никогаш не оставајте го без надзор уредот поврзан со довод на струја. Дури и кога е употребата прекината за кратко време, исклучете го од струја, извадете го кабелот од штекер.

14. За гаранитане на додатна заштита, препорача се инсталиране на електричен систем дополнителен уред за разлийен напон на струја (RCD) со номинална струја не повеќе од 30 mA. Со тоа прашање обратите на стручан електричар.

 15. Да не се користи уредот во близина на вода, на пр.: под туш, во када или над лававо со вода.

16. Кога уредот е користен во капатило, по користењето треба да се извади кабелот од гнездото, бидејќи близината на вода претставува опасност и кога уредот е исклучен.

17. Да не се водени уредот или кабелот. Доколку уредот падне во вода, веднаш да се извади кабелот или полначот од електричното гнездо. Не смее рацете да се ставаат

во вода, кога уредот е на струја. Пред повторното користење, уредот треба да биде проверен од квалификуван електричар.

18. Уредот и полначот не смеат да се фаќаат со водени раце.

19. Уредот треба да се исклучува секојпат после користењето.

20. Вклучениот уред не смее да се остава без надзор.

21. Доколку уредот користи полнач, не покривај го, бидејќи тоа може да предизвика покачување на температурата и оштетување на уредот. Секогаш, најпрво ставај го кабелот во гнездото за полнење, а потоа полначот до електрилното коло.

22. Уредот да не биде чуван на дофат од деца. Користењето на уредот од страна на деца, мора да биде надгледувано од возрасен.

23. Уредот е наменет единствено за скратуваче на природна човечка коса.

24. Ножињата за сечење се многу остри. Да се внимава за време на монтирањето, демонтирањето и чистењето. Не смее да се допираат движечките елементи на острилата додека уредот работи!

25. Да не се мијат острилата во вода!

26. Да се менуваат елементите само кога уредот е исклучен.

27. Да се користат само оригинални додатоци.

28. За отстранување на косата од внатрешноста на уредот, користи ја само доданета четкичка.

29. Не смее да се користи уредот за време на капење.

30. Да не користи уредот на лица кои спијат.

31. За време на работата, не го ставај уредот на влажна површина или облека.

32. Уредот не е наменет за работа со употреба на надворешни временски регулатори или на посебен систем за далечинска регулација.

33. Не смее примерот да се става во носот или ушето на длабочина поголема од 5 мм, бидејќи тоа може да ја оштети служокожата или обвивката на ушното тапанче.

ОПИС НА УРЕДОТ

1. Прекинувач за напојување

3. Прилог за чешел

5. Додаток за брада и мустаки

7. Тример за веѓи

9. Фина глава за бричење

11. USB кабел

2. Глава за сечење

4. Екран

6. Тример за бради и мустаки

8. Тример за уши и нос

10. Основа

ПОЛНЕЊЕ НА БАТЕРИЈАТА

Пред употреба, наполнете ја батеријата. За да започнете со полнење, поврзете го кабелот за напојување со полначот и полначот во приклучокот од 230V ~ 50Hz. Иконата за полнење ќе светне. Полнењето треба да трае најмногу 1,5 часа. Целосно наполнета батерија е доволна за 90 минути континуирано работење. По полнењето, извадете го полначот од ѕидниот штекер. Кога уредот не се користи долго време, надополнувајте го барем еднаш на секои 6 месеци за да одржите соодветен капацитет на батеријата. Во основата може да се стави и кабел за приклучок за полначи. Ова ви овозможува да го полните уредот во стоечка положба.

КОРИСТЕЊЕ НА УРЕДОТ

Во зависност од потребите, инсталирајте го соодветниот тример или глава како што е прикажано на Слика F. За да го отстраните, следете го цртежот E.

За да ја поставите саканата должина користејќи додатоци (сл. BD).

Тример за уши и нос:

Нанесете тример за уши и нос (8). Проверете дали септумот и ушната школка се чисти пред да го користите тримерот. Ставете го врвот на тримерот во носдрата или увото на длабочина не поголема од 5 mm. Нежно движејќи го вклучениот тример отстранете ги само влакната што штрчат надвор од увото или носот

Прецизен тример:

Нанесете прецизен тример (7). Нежно лизгајте го вклучениот тример на местото каде што сакате да ја скратите косата. Не му приоѓајте на уредот во пределот околу очите.

Тример за брада и мустаки:

Нанесете тример за брада и мустаки (6). За да ја прилагодите должината на сечењето, можете да поставите додаток (5) на тримерот. Поместете го вклучениот тример спротивно на насоката на раст на косата.

Клипер:

Нанесете ја главата за сечење (2). За да ја прилагодите должината на сечењето, можете да поставите додаток (3) на тримерот. Со поместување на додатокот на главата, можете да ја изберете саканата должина на фризура. Започнете со поместување на клиперот со додатокот за чешел спроти правецот на раст на косата. Овој чекор треба да се изведува бавно и со постојана брзина.

Фина машина за бричење:

Нанесете фина глава за бричење (9). Со поместување на тримерот по кожата околу мустаќите, брадата и веѓите можете да ги отстраните несаканите косата.

Опис на приказот:

4A: Индикатор за преостаната батерија: кога тримерот е вклучен, дигиталниот екран ќе го покаже полнењето на батеријата во %.

4B: Индикатор за полнење: Трепка додека се полни, додека моќноста не достигне 100%

- Ќе почне да трепка откако напојувањето ќе се намали на 5% како потсетник за полнење на уредот.

4C: Индикатор за подмачкување на сечилото: Кога е вклучено повеќе од 30 мин., ова светло ќе почне да трепка со фреквенција од секои 0,5 секунди, за да ве потсети дека сечилото треба да се подмачка со масло. И укажувањето ќе се исклучи кога ќе го рестартирате уредот.

ЧИСТЕЊЕ

Исклучете го уредот од напојувањето. Отстранете го додатокот од главата. Исклестете ги сечилата со испорачаната четка. По чистењето, не треба да има влакна помеѓу сечилата. По секои неколку шишања, подмачкајте ја главата за сечење истурајќи 2 до 3 капки од испорачаното масло во просторот помеѓу фиксираното сечило и подвижното сечило. Монтирајте ја главата (сл. F). Исклестете го куќиштето со сува или малку влажна крпа

ТЕХНИЧКИ ПОДАТОЦИ

Напојување: 5V --- 1A

Полнење време : 2 часа



Се грижime за природната средина. Картонските паковки молиме да се наменат за рециклирање. Полиетиленовите кеси (PE) да се фрлат во контејнер за пластика. Искористениот уред треба да се предаде во соодветниот складирачки пункт, бидејќи небезбедните состојки кои се наоѓаат во уредот можат да бидат загрозување за средината. Електричниот уред треба да се предаде на начин кој ќе оневозможи негова повторна употреба и искористување. Доколку во уредот има батерии, треба да се извадат и посебно да се предадат во складирачкиот пункт.

ČESKY

BEZPEČNOSTNÍ PODMÍNKY. DŮLEŽITÉ POKYNY TÝKAJÍCÍ SE POUŽITÍ A PROVOZU VÝROBKU. PODMÍNKY SI PROSÍM PŘEČTĚTE POZORNĚ A USCHOVEJTE JE PRO BUDOUCÍ POUŽITÍ.

Záruční podmínky neplatí, pokud je přístroj použit pro komerční účely nebo v rozporu s nvodem. Přístroj je určen pouze pro použití v domácnosti.

1. Před použitím výrobku si pečlivě přečtěte návod a vždy postupujte v souladu s uvedenými pokyny. Výrobce ani distributor není odpovědný za případné škody vzniklé v důsledku neodborné manipulace nebo použití v rozporu s návodem.

2. Výrobek lze použít pouze v interiéru. Nepoužívejte tento výrobek pro jakýkoli účel, pro který není určen.

3. Pro napájení výrobku použijte připojení na napětí 5V --- 1A. Z bezpečnostních důvodů není vhodné pro připojení více zařízení k jedné zásuvce.

4. Prosím, buďte opatrní při používání výrobku jsou-li v blízkosti dětí. Nedovolte dětem hrát si s výrobkem. Nikdy nenechávejte výrobek bez dohledu pohybuji-li se u něj děti nebo lidé, kteří nevědí, jak výrobek používat.

5. UPOZORNĚNÍ: Tento výrobek mohou obsluhovat děti od 8 let věku a osoby se sníženými fyzickými, smyslovými nebo duševními schopnostmi, nebo osoby bez zkušeností a znalostí výrobku pouze pod dohledem osoby odpovědné za jejich bezpečnost a zdraví. Nebo pokud byli poučeni o bezpečném používání výrobku, jsou si vědomi nebezpečí, chápou způsob použití výrobku a jejich smyslové schopnosti jsou dostatečné pro pochopení i bezpečné používání výrobku. Čištění a údržba výrobku nesmí provádět děti. Děti od 8 let mohou čištění provádět pouze pod dohledem dospělé osoby, která je mentálně i fyzicky způsobilá na dítě dohlížet.

6. Po ukončení použití tohoto výrobku jej nejprve vypněte je-li opatřen vypínačem, pak vždy opatrně vytáhněte zástrčku ze zásuvky. Přitom přidržujte zásuvku volnou rukou. Nikdy netahejte pouze za přívodní kabel!

7. Nikdy nenechávejte výrobek připojen ke zdroji napájení bez dozoru. Dokonce i tehdy, je-li

přerušena dodávka napětí být i jen na krátkou dobu.

8. Nikdy nedávejte, neponořujte napájecí kabel, zástrčku nebo celý výrobek do vody. Nevystavujte výrobek atmosférickými extrémními podmínkám. Jako je přímé sluneční záření, dešť, sníh apod.. Nikdy nepoužívejte výrobek ve vlhkém prostředí.

9. Nikdy nepoužívejte výrobek s poškozeným síťovým kabelem, nebo pokud výrobek upadl z výšky a předpokládáte, že je poškozen nebo pokud nefunguje správně. Opravu vždy svěřte odbornému autorizovanému servisu, abyste předešli úrazu elektrickým proudem. Poškozený výrobek vždy ihned vypněte. Provedení neodborné opravy může vést k úrazu uživatele a zániku záruky pro postup uživatele v rozporu s bezpečnostními pokyny.

10. Nikdy nepokládejte výrobek na nebo do blízkosti horkých povrchů nebo do kuchyňských spotřebičů, jako jsou elektrické nebo plynové trouby. Nikdy výrobek při provozu nezakrývejte, nic na něj nestavte

11. Nikdy nepoužívejte výrobek v blízkosti hořlavin.

12. Nenechávejte kabel viset doů přes okraje podložky na které je výrobek položen.

13. Po ukončení použití tohoto výrobku jej nejprve vypněte je-li opatřen vypínačem, pak vždy opatrně vytáhněte zástrčku ze zásuvky. Přitom přidržujte zásuvku volnou rukou. Nikdy netahajte pouze za přírodní kabel!

14. Pro zajištění dodatečné ochrany je vhodné nainstalovat v elektrickém obvodu proudový chránič (RCD) o jmenovitém proudu nepřekračujícím 30 mA. V tomto ohledu se, prosím, obraťte na kvalifikovaného elektrikáře.

 15. Zařízení nepoužívejte v blízkosti vody, tzn. ve sprše, ve vaně nebo nad umývadlem s vodou.

16. Pokud zařízení používáte v koupelně, po vypnutí ho odpojte ze zásuvky a odložte, protože jeho umístění v blízkosti vody způsobuje ohrožení zdraví, i když je zařízení vypnuté.

17. Zařízení ani napáječ nesmí přijít do kontaktu s vodou. V případě, že zařízení spadne do vody, okamžitě ho odpojte ze zásuvky. Nevkládejte ruce do vody, pokud je zařízení zapnuté. Před opětovným použitím dejte zařízení ke kontrole kvalifikovanému odborníkovi.

18. Nemanipulujte se zařízením, pokud máte mokré ruce.

19. Zařízení vypněte vždy, když ho odložíte.

20. Nenechávejte zařízení ani napáječ zapojené do zásuvky bez dozoru.

21. Pokud zařízení využívá napáječ, ničím ho nezakrývejte, protože by mohlo dojít k nebezpečnému růstu teploty a poškození zařízení. Nejdříve zapojte kolík napáječe do zdířky v zařízení a teprve potom napáječ do zásuvky.

22. Zařízení uchovávejte mimo dosah dětí. Děti mohou používat zařízení jen v přítomnosti dospělých osob.

23. Zařízení je určeno výlučně ke stříhání lidských vlasů.

24. Stříhací nože jsou velmi ostré. Během jejich montáže, demontáže a procesu čištění dbejte proto zvýšené bezpečnosti. Pokud je zařízení zapnuté, nedotýkejte se pohyblivých částí ostří!

25. Ostří nemyjte ve vodě.

26. Nástavec můžete vyměnit pouze ve chvíli, když je strojek vypnutý.

27. Používejte pouze originální příslušenství.

28. K odstranění vlasů nacházejících se uvnitř strojku používejte pouze přiložený čisticí kartáček.

29. Zařízení nepoužívejte během koupele.

30. Zařízení nepoužívejte u osob, které spí.

31. Během používání zařízení neodkládejte na mokrý povrch nebo oblečení.

32. Zařízení není kompatibilní s vnějšími časovými vypínači nebo samostatným dálkovým

obvodem.

33. Trimmer (zastříhávač) vkládejte do nosu nebo ucha na hloubku max. 5 mm, protože může dojít k poškození nosní sliznice nebo ušního bubínku.

POPIS PŘÍSTROJE

- | | |
|------------------------------|------------------------------|
| 1. Vypínač | 2. Zastříhovací hlava |
| 3. Hřebenový nástavec | 4. Displej |
| 5. Nástavec na vousy a kníry | 6. Zastříhovač vousů a knírů |
| 7. Zastříhovač obočí | 8. Zastříhovač uší a nosu |
| 9. Jemná holicí hlava | 10. Základna |
| 11. USB kabel | |

BATERIE SE NABÍJÍ

Před použitím nabijte baterii. Chcete-li zahájit nabíjení, připojte napájecí kabel k nabíječce a nabíječku do zásuvky 230V ~ 50Hz. Ikona nabíjení se rozsvítí. Nabíjení by mělo trvat maximálně 1,5 hodiny. Plně nabitá baterie vystačí na 90 minut nepřetržitého provozu. Po nabití vyjměte nabíječku ze zásuvky. Pokud se zařízení delší dobu nepoužívá, dobijte jej alespoň jednou za 6 měsíců, aby byla zachována dostatečná kapacita baterie. Kabel nabíječky lze také umístit do základny. To vám umožní nabíjet zařízení ve stoje.

POUŽÍVÁNÍ ZAŘÍZENÍ

V závislosti na potřebách nainstalujte vhodný zastříhovač nebo hlavu, jak je znázorněno na obrázku F. Při sejmutí postupujte podle obrázku E.

Nastavení požadované délky pomoci nástavců (obr. BD).

Zastříhovač pro uši a nos:

Naneste zastříhovač na uši a nos (8). Před použitím zastříhovače se ujistěte, že přepážka a ušní lalůček jsou čisté. Umístěte špičku zastříhovače do nosní díry nebo ucha do hloubky ne větší než 5 mm. Jemným pohybem zapnutého zastříhovače odstraňte pouze chloupky vyčnívající mimo ucho nebo nos

Přesný zastříhovač:

Použijte přesný trimr (7). Jemně posuňte zapnutý zastříhovač na místo, kde chcete vlasy zkrátit. Nepřibližujte se k zařízení v oblasti očí.

Zastříhovač vousů a knírů:

Naneste zastříhovač na vousy a kníry (6). Pro nastavení délky stříhu můžete na zastříhovač nainstalovat nástavec (5). Pohybuje zapnutým zastříhovačem proti směru růstu chloupků.

Klipr:

Nasadte stříhací hlavu (2). Pro nastavení délky stříhu můžete na zastříhovač nainstalovat nástavec (3). Pohybem nástavce na hlavě můžete zvolit požadovanou délku stříhu. Začněte pohybem zastříhovače s hřebenovým nástavcem proti směru růstu chloupků. Tento krok by měl být prováděn pomalu a konstantní rychlostí.

Jemný holicí strojček:

Naneste jemnou holicí hlavu (9). Pohybem zastříhovače po kůži kolem kníru, vousů a obočí můžete odstranit nežádoucí vlasy.

Popis displeje:

4A: Indikátor zbývající kapacity baterie: Když je zastříhovač zapnutý, digitální obrazovka bude indikovat nabití baterie v %.

4B: Indikátor nabíjení: Během nabíjení bliká, dokud výkon nedosáhne 100 %

- Jakmile se výkon sníží na 5 %, začne blikat jako připomínka, že je třeba zařízení nabít.

4C: Indikátor mazání čepele: Když je zapnuto déle než 30 minut, tato kontrolka začne blikat s frekvencí každých 0,5 sekundy, aby vám připomněla, že čepele je třeba naolejovat. A indikace zhasne, když restartujete zařízení.

ČIŠTĚNÍ

Odpojte zařízení od napájení. Odstraňte nástavec z hlavy. Očistěte čepele pomocí dodaného kartáčku. Po vyčištění by mezi čepelemi neměly být žádné vlasy. Po každých několika stříháních naolejujte stříhací hlavu a nalijte 2 až 3 kapky dodaného oleje do prostoru mezi pevnou čepele a pohyblivou čepele. Namontujte hlavu (obr. F). Krypt čistěte suchým nebo mírně navlhlým hadříkem

TECHNICKÁ DATA

Napájení: 5V --- 1A

Nabíjení čas : 2 hodiny

Staráme se o životní prostředí. Papírové obaly odevzdávejte do sběrných surovin. Polyetylenová balení (PE) vhadzujte do odpadkových košů na plasty. Použité zařízení odevzdávejte do sběrného dvoru, protože se v něm mohou nacházet části, které jsou pro životní prostředí škodlivé nebo nebezpečné. Elektrospotřebiče odevzdávejte v takové podobě, aby bylo znemožněno jejich další použití. Pokud se v zařízení nacházejí baterie, vyjměte je a odevzdejte zvlášť.



ΕΛΛΗΝΙΚΑ

ΓΕΝΙΚΟΙ ΚΑΝΟΝΕΣ ΑΣΦΑΛΕΙΑΣ

1. Πριν από τη χρήση της συσκευής πρέπει να διαβάσετε τις οδηγίες χρήσεως και να τις ακολουθήσετε. Ο παραγωγός δεν ευθύνεται για ενδεχόμενες ζημιές που οφείλονται σε μη ενδεξιγμένη χρήση ή σε λάθος χειρισμό της συσκευής.
2. Η συσκευή προορίζεται για οικιακή χρήση. Απαγορεύεται η χρήση της για άλλους σκοπούς, για τους οποίους δεν προορίζεται.
3. Η συσκευή πρέπει να συνδεθεί μόνο με πρίζα 5V---1A. Για την μεγαλύτερη ασφάλειά σας δεν πρέπει να συνδέετε στον ίδιο κύκλωμα ρεύματος πολλές ηλεκτρικές συσκευές.
4. Πρέπει να προσέχετε ιδιαίτερωσ κατά τη διάρκεια χρήσης της συσκευής όταν δίπλα βρίσκονται παιδιά. Δεν επιτρέπεται τα παιδιά να παίζουν με τη συσκευή. Δεν επιτρέπεται η χρήση της συσκευής από παιδιά ή άτομα που δεν έχουν ενημερωθεί σχετικά με το χειρισμό της.
5. Η συσκευή δεν προορίζεται για χρήση από άτομα (συμπεριλαμβανομένων των παιδιών) με περιορισμένες ικανότητες κινητικές, αισθητικές και νοητικές είτε από άτομα που δεν έχουν εμπειρία ή δεν έχουν ενημερωθεί σχετικά με το χειρισμό της συσκευής, εκτός αν γίνεται αυτό υπό την εποπτεία ατόμου υπεύθυνου για την ασφάλεια τους και σύμφωνα με τις οδηγίες χρήσεως.
6. Πάντα μετά τη χρήση αποσυνδέστε το ρευματολήπτη από το δίκτυο παροχής ρεύματος, κρατώντας την πρίζα. ΜΗΝ τραβήξετε το καλώδιο σύνδεσης.
7. Μη βάζετε το καλώδιο, το ρευματολήπτη και ολόκληρη τη συσκευή στο νερό ή άλλο υγρό. Προστατεύετε τη συσκευή από δυσμενείς καιρικές συνθήκες (βροχή, ήλιο, κ.ά.). Μην τη χρησιμοποιείτε σε συνθήκες αυξημένης υγρασίας (μπάνιο, κάμπινγκ).
8. Τακτικά πρέπει να ελέγχετε την κατάσταση του καλωδίου τροφοδοσίας. Εάν το καλώδιο τροφοδοσίας υποστεί ζημιά, πρέπει να αντικατασταθεί με ειδικό καλώδιο από την ειδική υπηρεσία εξυπηρέτησης πελατών για να αποφευχθεί κάθε κίνδυνος.
9. Μην χρησιμοποιείτε ποτέ τη συσκευή με ελαττωματικό καλώδιο τροφοδοσίας είτε με καλώδιο που έχει πέσει ή έχει υποστεί οποιαδήποτε άλλη ζημιά είτε δεν λειτουργεί σωστά. Μην επισκευάζετε τη συσκευή μόνοι σας, υπάρχει κίνδυνος ηλεκτροπληξίας. Την ελαττωματική συσκευή πρέπει να την ελέγξει ή να την επισκευάσει η κατάλληλη υπηρεσία εξυπηρέτησης πελατών. Οι επισκευές μπορούν να γίνονται μόνο από εξουσιοδοτημένες υπηρεσίες εξυπηρέτησης πελατών. Η λανθασμένη επισκευή μπορεί να προκαλέσει σοβαρό κίνδυνο για τους χρήστες.
10. "Η συσκευή πρέπει να τοποθετηθεί σε κρύα σταθερή και επίπεδη επιφάνεια, μακριά από εστίες ζέστης όπως ηλεκτρική κουζίνα, μπρίκι, κ.ά."
11. Μη χρησιμοποιείτε ποτέ τη συσκευή πλάι σε εύφλεκτα υλικά.
12. Το καλώδιο τροφοδοσίας δεν μπορεί να κρέμεται από το τραπέζι ή να αγγίζει καυτές επιφάνειες.
13. Μην αφήνετε τη συσκευή συνδεδεμένη με το δίκτυο παροχής ρεύματος χωρίς επίβλεψη.
14. Με σκοπό να διασφαλίσετε πρόσθετη προστασία προτείνεται να εγκαταστήσετε μέσα στο ηλεκτρικό κύκλωμα τη διάταξη προστασίας ρεύματος διαρροής (RCD) με το ονομαστικό ρεύμα που δεν υπερβαίνει 30 mA. Με σκοπό να το κάνετε πρέπει να καλέσετε τον ειδικό ηλεκτρικό.
-  15. Μην χρησιμοποιείτε τη συσκευή κοντά σε νερό, για παράδειγμα: στο ντους, στην μπανιέρα ή πάνω από το νεροχύτη γεμάτο με νερό.
16. Όταν η συσκευή χρησιμοποιείται στο μπάνιο, μετά τη χρήση, αφαιρέστε το φιλ από την πρίζα, καθώς η εγγύτητα του νερού, μπορεί να αποτελέσει κίνδυνο, ακόμη και όταν η συσκευή είναι απενεργοποιημένη.

17. Μην αφήνετε τη συσκευή ή το τροφοδοτικό να βραχούν. Αν η συσκευή πέσει σε νερό, τραβήξτε αμέσως το βύσμα ή το τροφοδοτικό από την πρίζα. Μην βάζετε το χέρι σας μέσα στο νερό, όταν η μονάδα είναι ενεργοποιημένη. Σε περίπτωση που βραχεί, πριν από την επαναχρησιμοποίησή της, η συσκευή πρέπει να ελέγχεται από εξειδικευμένο ηλεκτρολόγο.
18. Να μην κρατάτε τη συσκευή ή το τροφοδοτικό με βρεγμένα χέρια.
19. Απενεργοποιήστε τη συσκευή σας μετά από κάθε φορά που σταματάτε να τη χρησιμοποιείτε.
20. Μην αφήνετε τη συσκευή ενεργοποιημένη ή το τροφοδοτικό στην πρίζα χωρίς επίβλεψη.
21. Σε περίπτωση που η συσκευή χρησιμοποιεί το τροφοδοτικό, μην το καλύπτετε, διότι κάτι τέτοιο θα μπορούσε να οδηγήσει σε μια επικίνδυνη αύξηση της θερμοκρασίας και να προκαλέσει ζημιά στη συσκευή. Πάντα, πρώτα εισάγετε το βύσμα στην υποδοχή τροφοδοσίας της συσκευής και στη συνέχεια σε μια πρίζα.
22. Κρατήστε τη συσκευή μακριά από τα παιδιά. Η χρήση της συσκευής από παιδιά θα πρέπει να γίνεται υπό την επίβλεψη ενήλικα.
23. Η συσκευή είναι σχεδιασμένη μόνο για το κόψιμο των φυσικών ανθρώπινων μαλλιών.
24. Οι λεπίδες κοπής είναι πολύ αιχμηρές. Να είστε προσεκτικοί κατά τη συναρμολόγηση, αποσυναρμολόγηση και τον καθαρισμό τους. Μην αγγίζετε τις κινούμενες λεπίδες όταν η συσκευή είναι σε λειτουργία!
25. Μην πλένετε τα λεπίδες στο νερό.
26. Αλλάξτε το κάλυμμα μόνο όταν η συσκευή είναι απενεργοποιημένη.
27. Χρησιμοποιείτε μόνο αυθεντικά αξεσουάρ.
28. Για να αφαιρέσετε τις τρίχες από το εσωτερικό της συσκευής χρησιμοποιήστε μόνο το βουρτσάκι.
29. Μην χρησιμοποιείτε τη συσκευή ενώ κάνετε μπάνιο.
30. Μην χρησιμοποιείτε τη συσκευή σε ανθρώπους ενώ αυτοί κοιμούνται.
31. Κατά τη διάρκεια της λειτουργίας της, μη τοποθετείτε τη συσκευή πάνω σε υγρές επιφάνειες ή πάνω σε ρούχα.
32. Η συσκευή δεν προορίζεται για χρήση με εξωτερικούς χρονοδιακόπτες ή ξεχωριστό σύστημα τηλεχειριστηρίου.
33. Μην τοποθετείτε τη συσκευή στη μύτη ή το αυτί σε βάθος μεγαλύτερο από 5 mm, καθώς αυτό μπορεί να προκαλέσει βλάβη του βλεννογόνου της μύτης ή του τυμπανικού υμένα.

ΠΕΡΙΓΡΑΦΗ ΤΗΣ ΣΥΣΚΕΥΗΣ

- | | |
|-------------------------------------|---------------------------------------|
| 1. Διακόπτης τροφοδοσίας | 2. Κεφαλή κοπής |
| 3. Εξάρτημα χτένας | 4. Οθόνη |
| 5. Εξάρτημα για γένια και μουστάκια | 6. Κουρευτικό για γένια και μουστάκια |
| 7. Κουρευτικό φρυδιών | 8. Κουρευτικό αυτιών και μύτης |
| 9. Λεπτή κεφαλή ξυρίσματος | 10. Βάση |
| 11. Καλώδιο USB | |

ΦΟΡΤΙΣΗ ΜΠΑΤΑΡΙΑΣ

Πριν από τη χρήση, φορτίστε την μπαταρία. Για να ξεκινήσετε τη φόρτιση, συνδέστε το καλώδιο τροφοδοσίας στο φορτιστή και το φορτιστή στην πρίζα 230V ~ 50Hz. Το εικονίδιο φόρτισης θα ανάψει. Η φόρτιση θα πρέπει να διαρκεί το πολύ 1,5 ώρα. Μια πλήρως φορτισμένη μπαταρία αρκεί για 90 λεπτά συνεχούς λειτουργίας. Μετά τη φόρτιση, αφαιρέστε το φορτιστή από την πρίζα. Όταν η συσκευή δεν χρησιμοποιείται για μεγάλο χρονικό διάστημα, επαναφορτίστε την τουλάχιστον μία φορά κάθε 6 μήνες για να διατηρήσετε την επαρκή χωρητικότητα της μπαταρίας. Το καλώδιο βύσματος φορτιστή μπορεί επίσης να τοποθετηθεί στη βάση. Αυτό σας επιτρέπει να φορτίζετε τη συσκευή σε όρθια θέση.

ΧΡΗΣΗ ΤΗΣ ΣΥΣΚΕΥΗΣ

Ανάλογα με τις ανάγκες εγκαταστήστε το κατάλληλο τρίμερ ή κεφαλή όπως φαίνεται στο Σχήμα ΣΤ. Για να το αφαιρέσετε ακολουθήστε το σχέδιο Ε.

Για να ορίσετε το επιθυμητό μήκος χρησιμοποιώντας προσαρτήματα (Εικ. ΒD).

Trimmer για αυτιά και μύτη:

Εφαρμόστε τρίμερ για αυτιά και μύτη (8). Βεβαιωθείτε ότι το διάφραγμα και ο λοβός του αυτιού είναι καθαρά πριν χρησιμοποιήσετε το τρίμερ. Τοποθετήστε την άκρη του ψαλιδιού στο ρουθούνι ή στο αυτί σε βάθος όχι μεγαλύτερο από 5 mm. Μετακινώντας απαλά το ενεργοποιημένο τρίμερ αφαιρέστε μόνο τις τρίχες που προεξέχουν έξω από το αυτί ή τη μύτη

Χλοοκοπτικό ακριβείας:

Εφαρμόστε το τρίμερ ακριβείας (7). Σύρετε απαλά το ενεργοποιημένο τρίμερ στη θέση που θέλετε να κοντύνουν τα μαλλιά. Μην πλησιάζετε τη συσκευή στην περιοχή των ματιών.

Κόψιμο για γένια και μουστάκια:

Εφαρμόστε τρίμερ για γένια και μουστάκια (6). Για να ρυθμίσετε το μήκος κοπής, μπορείτε να τοποθετήσετε το εξάρτημα (5) στο τρίμερ. Μετακινήστε το ενεργοποιημένο τρίμερ αντίθετα προς την κατεύθυνση της ανάπτυξης των μαλλιών.

Ψαλίδι:

Εφαρμόστε την κεφαλή κοπής (2). Για να ρυθμίσετε το μήκος κοπής, μπορείτε να τοποθετήσετε το εξάρτημα (3) στο τρίμερ.

Μετακινώντας το εξάρτημα στο κεφάλι, μπορείτε να επιλέξετε το επιθυμητό μήκος κόψιμου. Ξεκινήστε μετακινώντας τη κουρευτική μηχανή με το εξάρτημα χτένας αντίθετα προς την κατεύθυνση της ανάπτυξης των μαλλιών. Αυτό το βήμα πρέπει να εκτελείται αργά και με σταθερή ταχύτητα.

Λεπτή ξυριστική μηχανή:

Εφαρμόστε λεπτή κεφαλή ξυρίσματος (9). Μετακινώντας το τρίμερ στο δέρμα γύρω από το μουστάκι, τα γένια και τα φρύδια, μπορείτε να αφαιρέσετε τα ανεπιθύμητα μαλλιά.

Περιγραφή οθόνης:

4A: Ένδειξη υπολειπόμενης μπαταρίας: Όταν το τρίμερ είναι ενεργοποιημένο, η ψηφιακή οθόνη θα δείχνει τη φόρτιση της μπαταρίας σε %.

4B: Ένδειξη φόρτισης: Αναβοσβήνει κατά τη φόρτιση, έως ότου η ισχύς φτάσει στο 100%

- Θα αρχίσει να αναβοσβήνει μόλις πέσει η ισχύς στο 5% ως υπενθύμιση για τη φόρτιση της συσκευής.

4C: Ένδειξη λαδώματος λεπίδας: Όταν είναι ενεργοποιημένη για περισσότερα από 30 λεπτά, αυτή η λυχνία θα αρχίσει να αναβοσβήνει με τη συχνότητα κάθε 0,5 δευτερολέπτου, για να σας υπενθυμίσει ότι η λεπίδα πρέπει να λαδωθεί. Και η ένδειξη θα απενεργοποιηθεί όταν κάνετε επανεκκίνηση της συσκευής.

ΚΑΘΑΡΙΣΜΑ

Αποσυνδέστε τη συσκευή από την παροχή ρεύματος. Αφαιρέστε το εξάρτημα από το κεφάλι. Καθαρίστε τις λεπίδες με την παρεχόμενη βούρτσα. Μετά τον καθαρισμό, δεν πρέπει να υπάρχουν τρίχες ανάμεσα στις λεπίδες. Μετά από κάθε λίγα κουρέματα, λαδώστε την

κεφαλή κοπής ρίχνοντας 2 έως 3 σταγόνες από το παρεχόμενο λάδι στο χώρο μεταξύ της σταθερής λεπίδας και της κινητής λεπίδας. Τοποθετήστε την κεφαλή (Εικ. ΣΤ). Καθαρίστε το περίβλημα με ένα στεγνό ή ελαφρώς υγρό πανί

ΤΕΧΝΙΚΑ ΔΕΔΟΜΕΝΑ

Τροφοδοσία: 5V---1A

Φόρτιση χρόνος : 2 ώρες



φροντίζουμε το φυσικό περιβάλλον. Παρακαλούμε να πετάτε τις συσκευασίες από χαρτόνι στον κάδο ανακύκλωσης απορριμμάτων χαρτιού. Τις σακούλες από πολυαιθυλένιο (PE), απορρίψτε τις στον κάδο ανακύκλωσης πλαστικών. Η φθαρμένη συσκευή πρέπει να απορρίπτεται στο κατάλληλο σημείο, εξαιτίας των επικινδύνων στοιχείων που περιέχει και τα οποία μπορεί να αποτελέσουν απειλή για το περιβάλλον. Η ηλεκτρική συσκευή πρέπει να απορρίπτεται με τέτοιο τρόπο ώστε να περιοριστεί η επαναχρησιμοποίηση της. Εάν στη συσκευή βρίσκονται μπαταρίες, αυτές πρέπει να αφαιρεθούν και να πεταχτούν σε ξεχωριστό κάδο.

NEDERLANDS

VEILIGHEID CONDITIES. BELANGRIJKE INSTRUCTIES VOOR DE VEILIGHEID VAN GEBRUIK. LEES DIT ZORGVULDIG DOOR EN BEWAAR HET VOOR LATER GEBRUIK.

De garantievooraarden zijn verschillend, als het apparaat wordt gebruikt voor commerciële doeleinden.

1. Voordat u het product gebruikt, lees aandachtig en voldoe altijd aan de volgende instructies. De fabrikant is niet verantwoordelijk voor eventuele schade als gevolg van verkeerd gebruik.

2. Het product is alleen voor binnenshuis gebruik. Gebruik het product niet voor een doel dat niet verenigbaar is met de toepassing ervan.

3. De toepasselijke voltage is 5V---1A. Om veiligheidsredenen is het niet wenselijk om meerdere apparaten aan te sluiten op een stopcontact.

4. Wees voorzichtig bij het gebruik rond kinderen. Laat de kinderen niet spelen met het product. Laat kinderen of mensen die niet weten hoe het apparaat werkt er niet mee bezig zonder toezicht.

5. **WAARSCHUWING:** Dit apparaat kan worden gebruikt door kinderen vanaf 8 jaar en personen met verminderde lichamelijke, zintuiglijke of geestelijke vermogens, of personen zonder ervaring of kennis van het apparaat alleen onder toezicht van een persoon die verantwoordelijk is voor hun veiligheid, of als ze werden geïnstrueerd over het veilige gebruik van het apparaat en zijn zich bewust van de gevaren in verband met de werking ervan. Kinderen mogen niet met het apparaat spelen. Reiniging en onderhoud van het apparaat mag niet door kinderen worden uitgevoerd, tenzij ze ouder zijn dan 8 jaar en deze activiteiten moeten worden uitgevoerd onder toezicht.

6. Nadat u klaar bent met het product moet u altijd onthouden om de stekker voorzichtig uit het stopcontact te trekken. Trek nooit aan het netsnoer!!

7. Zet nooit het netsnoer, de stekker of het hele apparaat in het water. Nooit het product aan de atmosferische omstandigheden bloot leggen, zoals direct zonlicht of regen, etc. Gebruik het product nooit in vochtige omstandigheden.

8. Controleer regelmatig de staat van de voedingskabel. Als het netsnoer beschadigd is moet het product worden gebracht naar een professionele service locatie en daar behandeld worden om gevaarlijke situaties te voorkomen.

9. Gebruik het product nooit met een beschadigd netsnoer of als het is gevallen of beschadigd op een andere manier of als het niet goed werkt. Probeer niet om het defecte product zelf te repareren, omdat het kan leiden tot een elektrische schok. Breng altijd het beschadigde apparaat naar een professionele service locatie om het te repareren. Alle reparaties kunnen alleen worden uitgevoerd door geautoriseerde service professionals. De reparatie die ten onrechte werd gedaan kan gevaarlijke situaties opleveren voor de gebruiker.

10. Zet het product nooit op of dichtbij hete of warme oppervlakken of keukenapparatuur, zoals de elektrische oven of gasbrander.

11. Gebruik het product nooit in de buurt van brandbare stoffen.

12. Laat het snoer niet hangen over de rand van de balie of ergens waar het warme oppervlakken aanraakt.

13. Laat het product niet aangesloten op het stopcontact zonder toezicht. Zelfs wanneer gebruik wordt onderbroken voor een korte tijd, zet het uit van het netwerk, stekker uit het stopcontact.

14. Om extra bescherming te bieden, is het raadzaam om residu (RCD) te installeren in de stroomkring, met een resterende huidige beoordeling niet meer dan 30 mA. Neem contact op met professionele elektriciens in deze zaak.

 15. Gebruik het apparaat niet in de buurt van water, bvb: onder de douche, in bad of boven de wasbak met water.

16. Wanneer het apparaat wordt gebruikt in de badkamer, haal na gebruik de stekker uit het stopcontact, nabijheid van water kan gevaarlijk zijn zelf als het apparaat uit staat.

17. Laat geen water toe aan het apparaat en adapter. Als het apparaat in het water valt, trek dan onmiddellijk de stekker of adapter uit het stopcontact. Steek uw hand niet in het water wanneer het apparaat is aangesloten in het stopcontact. Voor een opnieuw gebruik moet hij eerst worden gecontroleerd door een gekwalificeerde elektricien.

18. Neem het apparaat of de adapter niet in natte handen vast.

19. U hoort het apparaat na elk gebruik uit te schakelen.

20. Laat het apparaat of adapter niet in het stopcontact zitten zonder toezicht.

21. Als het apparaat wordt geladen, bedek hem niet, want dat kan leiden tot een gevaarlijk hoge temperatuur en schade van het apparaat. Plaats altijd als eerste het apparaat in de oplader en daarna pas de adapter in het stopcontact.
22. Bewaar het apparaat buiten het bereik van kinderen. Het gebruik door kinderen mag alleen onder toezicht van een ouderen.
23. Het apparaat is uitsluitend voor het scheren van natuurlijk menselijk haar.
24. De messen zijn zeer scherp. Wees voorzichtig bij de montage, demontage en reiniging. Raak de messen en bewegende delen tijdens het gebruik niet aan!
25. Reinig de messen niet in water.
26. Verander het opzetstuk alleen wanneer het apparaat is uitgeschakeld.
27. Gebruik alleen originele accessoires.
28. Om haar in het apparaat te verwijderen, gebruik daarvoor alleen de meegeleverde borstel.
29. Gebruik het apparaat niet in bad.
30. Gebruik het apparaat niet bij mensen die slapen.
31. Tijdens de werking, plaats het apparaat niet op een natte oppervlak of op natte kleding.
32. Het apparaat is niet bedoeld voor gebruik met externe timers of apart systeem via een afstandsbediening.
33. Plaats de trimmer niet in de neus of oor tot een diepte van meer dan 5 mm, dit kan schade aan het neusslijmvlies of trommelvlies veroorzaken.

BESCHRIJVING VAN HET APPARAAT

- | | |
|---------------------------------|--------------------------|
| 1. Aan/uit-schakelaar | 2. Scheerkop |
| 3. Kamopzetstuk | 4. Display |
| 5. Baarden- en snorrenopzetstuk | 6. Baard- en snortrimmer |
| 7. Wenkbrauwentrimmer | 8. Oren- en neustrimmer |
| 9. Fijnscheerhoofd | 10. Basis |
| 11. USB-kabel | |

BATTERIJ OPLADEN

Laad de batterij op voor gebruik. Om te beginnen met opladen, sluit u het netsnoer aan op de oplader en de oplader op een stopcontact van 230 V ~ 50 Hz. Het oplaadpictogram gaat branden. Het opladen duurt maximaal 1,5 uur. Een volledig opgeladen accu is voldoende voor 90 minuten continu gebruik. Na het opladen haalt u de oplader uit het stopcontact. Wanneer het apparaat langere tijd niet wordt gebruikt, dient u het minimaal één keer per zes maanden op te laden om voldoende batterijcapaciteit te behouden. De stekkerkabel van de oplader kan ook in de basis worden geplaatst. Hierdoor kun je het apparaat staand opladen.

HET APPARAAT GEBRUIKEN

Afhankelijk van de behoeften installeert u de juiste trimmer of kop zoals weergegeven in afbeelding F. Om deze te verwijderen volgt u tekening E.

Om de gewenste lengte in te stellen met behulp van opzetstukken (Fig. BD).

Trimmer voor oren en neus:

Breng een trimmer aan voor oren en neus (8). Zorg ervoor dat het septum en de oorlel schoon zijn voordat u de trimmer gebruikt. Plaats de punt van de trimmer in het neusgat of oor tot een diepte van niet meer dan 5 mm. Beweeg de ingeschakelde trimmer voorzichtig en verwijder alleen het haar dat uit het oor of de neus steekt

Precisiestrimmer:

Breng de precisietrimmer (7) aan. Schuif de ingeschakelde trimmer voorzichtig op de plek waar u het haar wilt inkorten. Benader het apparaat niet in de ogen.

Trimmer voor baarden en snorren:

Breng een trimmer voor baarden en snorren aan (6). Om de kniplengte aan te passen kunt u opzetstuk (5) op de trimmer monteren. Beweeg de ingeschakelde trimmer tegen de haargroei-richting in.

Tondeuse:

Breng de scheerkop (2) aan. Om de kniplengte aan te passen kunt u opzetstuk (3) op de trimmer installeren. Door het opzetstuk op het hoofd te bewegen, kun je de gewenste kniplengte selecteren. Begin door de tondeuse met de opzetkam tegen de haargroei-richting in te bewegen. Deze stap moet langzaam en met een constante snelheid worden uitgevoerd.

Fijn scheerapparaat:

Breng het fijne scheerhoofd (9) aan. Door de trimmer over de huid rond de snor, baard en wenkbrauwen te bewegen, kunt u ongewenste ongewenste effecten verwijderen

haar.

Weergavebeschrijving:

4A: Indicator resterende batterijlading: Wanneer de trimmer is ingeschakeld, geeft het digitale scherm de batterijlading in % aan.
4B: Oplaadindicator: knippert tijdens het opladen, totdat het vermogen 100% bereikt
- Het begint te knipperen zodra het vermogen tot 5% is gedaald, als herinnering om het apparaat op te laden.
4C: Indicator voor het oliën van het mes: Wanneer het langer dan 30 minuten is ingeschakeld, begint dit lampje met een frequentie van elke 0,5 seconde te knipperen, om u eraan te herinneren dat het mes moet worden geolied. En de indicatie wordt uitgeschakeld wanneer u het apparaat opnieuw opstart.

SCHOONMAAK

Koppel het apparaat los van de voeding. Verwijder het opzetstuk van het hoofd. Maak de messen schoon met de meegeleverde borstel. Na het reinigen mogen er geen haren tussen de mesjes zitten. Smeer na elke paar knipbeurten de snijkop door 2 tot 3 druppels van de meegeleverde olie in de ruimte tussen het vaste mes en het beweegbare mes te gieten. Installeer de kop (Fig. F). Maak de behuizing schoon met een droge of licht vochtige doek

TECHNISCHE DATA

Voeding: 5V---1A

Opladen tijd : 2 uur



Dit product mag niet samen met het normale huishoudelijke afval worden afgevoerd. U dient dit product bij een voor het recycleren van elektrische of elektronische apparaten aangewezen verzamelplaats in te leveren. Door het separaat inzamelen en recycleren van afvalproducten helpt u mee bij het zuinig omgaan met de natuurlijke hulpbronnen en zorgt u ervoor dat het product op een gezondheids- en milieuvriendelijke manier afgevoerd wordt.

SLOVENŠČINA

VARNOSTNE RAZMERE. PREBERITE NAVODILA ZA UPORABO IN JIH SKRBNOSTNO SHRANITE ZA PRIHODNJO UPORABO.

Zaradi pogojev v garanciji, če se naprava uporablja v komercialne namene.

1. Pred uporabo izdelka preberite navodila za uporabo. Proizvajalec ni odgovoren za kakršnokoli škodo zaradi zlorabe izdelka.
2. Izdelek se uporablja samo v zaprtih prostorih. Ne uporabljajte izdelka za kakršenkoli namen, ki ni v skladu z njegovo uporabo.
3. Napetost naprave je 5V---1A. Ne povežite več naprav z eno vtičnico, zaradi varnostnih razlogov.
4. Bodite previdni ko uporabljate izdelek v bližini otrok. Ne pustite, da se otroci igrajo z izdelkom. Ne pustite, da napravo uporabljajo otroci in ljudje, ki niso seznanjeni z navodili za uporabo izdelka.
5. **OPOZORILO:** To napravo lahko uporabljajo samo otroci, stari nad 8 let, osebe z zmanjšanimi fizičnimi, čutnimi ali duševnimi sposobnostmi ali oseb brez izkušenj ali znanja naprave, lahko napravo uporabljajo samo pod nadzorom osebe, ki je odgovorna za njihovo varnost, ali če so jim podali navodila na varno uporabo naprave in še zavedajo nevarnosti, povezane z njenim delovanjem. Otroci se naj ne igrajo z napravo. Čiščenje in vzdrževanje naprave naj ne izvajajo otroci, razen če so starejši od 8 let in te dejavnosti izvajajo pod nadzorom osebe, ki je odgovorna za njihovo varnost.
6. Ko boste končali z uporabo izdelka, nežno odstranite vtič iz električne vtičnice. Nikoli ne potegnite za napajalni kabel!
7. Nikoli ne dajajte napajalnega kabla, vtičača ali celotne naprave v vodo. Nikoli ne izpostavljajte izdelka atmosferskim pogojem, kot je neposredna sončna svetloba ali dež, itd... Nikoli ne uporabljajte izdelka v vlažnih pogojih.
8. Redno preverjajte stanje napajalnega kabla. Če je napajalni kabel poškodovan se je potrebno obrniti na pooblaščenega serviserja, da bi se izognili nevarni situaciji.
9. Nikoli ne uporabljajte izdelka z poškodovanim napajalnim kablom ali če se je naprava poškodovala in ne deluje pravilno. Ne poskušajte popraviti poškodovanega izdelka sami, saj lahko privede do električnega udara. Vedno se obrnite na pooblaščenega serviserja.

Popravilo, ki je bilo narejeno nepravilno lahko povzroči nevarne razmere za uporabnika. Nikoli ne dajajte proizvoda na ali blizu vroče ali tople površine ali kuhinjskih aparatov, kot so električna pečica ali plinski gorilnik.

11. Nikoli ne uporabljajte izdelka blizu vnetljivih snovi.

12. Ne dovolite, da kabel visi čez rob.

13. Nikoli ne pustite izdelek, povezan z virom energije brez nadzora. Tudi, ko za kratek čas prekinete uporabo, ga izklopite iz vtičnice.

14. Da se zagotovi dodatna varnost, priporočeno je da se v električnem tokokrogu namesti zaščitna naprava za diferenčni tok (RCD) z nazivnim diferenčnim tokom, ki ne presega 30 mA. Za namestitev naprave se je treba obrniti na strokovnjaka iz področja elektrike.

 15. Ne uporabljajte naprave v bližini vode npr.: pod tušem, v kadi ali nad pomivalno korito z vodo.

16. Ko se naprava uporablja v kopalnici, po uporabi, odstranite vtič iz vtičnice, saj bližina vode predstavlja nevarnost, tudi če je naprava izklopljena.

17. Ne dovolite, da se namaka napravo ali napajalnik. V primeru, da naprava pade v vodo, nemudoma potegnite vtič ali napajalnika iz vtičnice. Ne vstavljajte roke v vodo, ko je naprava vključena v omrežje. Pred ponovno uporabo je treba preveriti usposobljen električar.

18. Ne primite napravo ali napajalnik z mokrimi rokami.

19. Izklopite napravo vsakič, ko ga postavite nazaj.

20. Ne puščajte opreme ali napajalnik vklopljen v vtičnico brez nadzora.

21. Če naprava uporablja napajanje, ga ne pokrivajo, ker bi to lahko privedlo do nevarnega povečanja temperature in poškodbe naprave. Vedno, saj najprej vstavite vtičnik v vtičnico omrežja na napravi in nato napajalnik v omrežna vtičnico.

22. Hranite napravo izven dosega otrok. Uporaba naprave, ki jih otrok mora potekati pod nadzorom odraslih.

23. Naprava je namenjena samo za rezanje naravnega človeškega las.

24. Rezalna rezila so zelo ostra. Bodite previdni med montažo, demontažo in čiščenje. Ne dotikajte se rezil gibljivih delov med delovanjem!

25. Ne operite rezil v vodi.

26. Spremenite pokrovček le, ko je naprava izklopljena.

27. Uporabljajte samo originalni pribor.

28. Za odstranjevanje dlak iz notranjosti naprave, uporabljajte le priložen čopič.

29. Ne smete uporabljati napravo med kopanjem.

30. Naprave ne uporabljajte za ljudi, ki spijo.

31. Med delovanjem, ne postavite napravo na mokrih površinah ali oblačil.

32. Naprava ni namenjena za uporabo z zunanji časovniki ali ločenem sistemu s pomočjo daljinskega upravljalnika.

33. Ne vstavite prirezovalnik v nos ali uho na globini več kot 5 mm saj to lahko povzroči poškodbe nosne sluznice ali membrane bobniča.

OPIS NAPRAVE

- | | |
|------------------------------|-----------------------------------|
| 1. Stikalo za vklop | 4. Rezalna glava |
| 3. Nastavek za glavnik | 4. Zaslon |
| 5. Nastavek za brado in brke | 6. Prirezovalnik za brado in brke |
| 7. Prirezovalnik obrvi | 8. Prirezovalnik ušes in nosu |
| 9. Fina brivna glava | 10. Podstavek |
| 11. USB kabel | |

POLNJENJE BATERIJE

Pred uporabo napolnite baterijo. Za začetek polnjenja priključite napajalni kabel na polnilnik in polnilnik na vtičnico 230V ~ 50Hz. Ikona za polnjenje bo zasvetila. Polnjenje naj traja največ 1,5 ure. Povsem napolnjena baterija zadostuje za 90 minut neprekinjenega delovanja. Po polnjenju izvlcite polnilnik iz stenske vtičnice. Če naprave dlje časa ne uporabljate, jo napolnite vsaj enkrat na 6 mesecev, da ohranite

ustrezno zmogljivost baterije. Vtični kabel polnilnika lahko namestite tudi v podstavke. To vam omogoča polnjenje naprave v stoječem položaju.

UPORABA NAPRAVE

Glede na potrebe namestite ustrezen trimmer ali glavo, kot je prikazano na sliki F. Za odstranitev sledite risbi E.

Za nastavitve želene dolžine uporabite priključke (slika BD).

Trimer za ušesa in nos:

Nanesite trimmer za ušesa in nos (8). Pred uporabo prirezovalnika se prepričajte, da sta septum in ušesna mečica čista. Postavite konico prirezovalnika v nosnico ali uho do globine največ 5 mm. Z nežnim premikanjem vklopljenega prirezovalnika odstranite samo dlake, ki štrlijo iz ušesa ali nosu

Natančni prirezovalnik:

Uporabite natančni prirezovalnik (7). Vklopljen prirezovalnik nežno potisnite na mesto, kjer želite skrajšati dlako. Ne približujte se napravi v predelu oči.

Trimer za brado in brke:

Nanesite trimmer za brado in brke (6). Za prilagoditev dolžine striženja lahko na trimmer namestite nastavek (5). Vklopljen prirezovalnik premikajte v nasprotni smeri rasti dlak.

Clipper:

Namestite rezalno glavo (2). Za prilagoditev dolžine striženja lahko na trimmer namestite nastavek (3). S premikanjem nastavka po glavi lahko izberete zeleno dolžino striženja. Začnite s premikanjem strižnika z glavnikom v nasprotni smeri rasti dlak. Ta korak je treba izvesti počasi in s konstantno hitrostjo.

Fini brivnik:

Nanesite fino brivno glavo (9). S premikanjem prirezovalnika po koži okoli brkov, brade in obrvi lahko odstranite neželene lase.

Opis zaslona:

4A: Indikator preostale napolnjenosti baterije: Ko je prirezovalnik vklopljen, bo digitalni zaslon prikazal napolnjenost baterije v %.

4B: Indikator polnjenja: utripa med polnjenjem, dokler moč ne doseže 100 %

- Začel bo utripati, ko bo moč padla na 5 % kot opomnik za polnjenje naprave.

4C: Indikator oljenja rezila: Ko je ta lučka vklopljena več kot 30 minut, začne utripati vsake 0,5 sekunde, da vas opomni, da je treba rezilo naoljiti. In indikator se bo izklopil, ko znova zažene napravo.

ČIŠČENJE

Odklopite napravo iz električnega omrežja. Odstranite nastavek z glave. Očistite rezila s priloženo krtačo. Po čiščenju med rezili ne sme biti las. Po vsakih nekaj striženjih naoljite rezalno glavo tako, da kanete 2 do 3 kapljice priloženega olja v prostor med fiksnim rezilom in gibljivim rezilom. Namestite glavo (slika F). Ohišje očistite s suho ali rahlo vlažno krpo

TEHNIČNI PODATKI

Napajanje: 5V --- 1A

Polnjenje čas : 2 uri



Skrbimo za okolje. Kartonska embalaža, prosim darovati na odpadni papir. Polietilenske vreče (PE) mečite v posoda za plastiko. Dotrajane naprave je treba vrniti na ustrezno zborno mesto, ker vsebovane v napravo nevarne elemente lahko predstavljajo nevarnost za okolje. Električna naprava je treba vrniti kakor, da se omeji njegovo ponovno uporabo in izkoriščenost. Če naprava vsebuje baterio, je treba odstraniti in ločeno dati nazaj na mesta skladiščenja.

HRVATSKI

OPĆI UVJETI SIGURNOSTI

VAŽNE SIGURNOSNE UPUTE ZA UPORABU PROČITAJTE PAŽLJIVO I DRŽITE ZA BUDUĆNOST

1. Prije uporabe stroja pročitajte upute za uporabu i slijedite upute sadržane u njemu. Proizvođač ne odgovara za štetu nastalu korištenjem suprotno za namjeravanu uporabu uređaja ili neodgovarajućim rukovanjem.
2. Uređaj se koristi samo za kućnu uporabu. Nemojte koristiti za druge svrhe osim namijenjene uporabe.
3. Povežite uređaj samo u uzemljenu utičnicu 5V --- 1A. Kako bi se povećala operativna sigurnost za jedan strujni krug u isto vrijeme, nemojte priključivati više električnih uređaja.
4. Budite oprezni prilikom korištenja uređaja kada su djeca u blizini. Nemojte dopustiti djeci da se igraju s uređajem. Ne dopustite djeci ili ljudima koji nisu upoznati s uređajem na njegovu uporabu.
5. UPOZORENJE: Ova oprema može se koristiti od strane djece preko 8 godina i osobe s ograničenim fizičkim, osjetilnim ili mentalnim sposobnostima, ili osobe koja nema iskustva ili

znanja, ako je to učinjeno pod nadzorom osobe odgovorne za njihovu sigurnost ili su im date upute o sigurnom korištenju uređaja i oni su svjesni opasnosti povezane s njegovom uporabom. Djeca ne bi trebali igrati s opremom. Čišćenje i radovi održavanja ne treba obavljati djeca, osim ako su preko 8 godina i te radnje izvode pod nadzorom.

6. Uvijek nakon uporabe, izvucite utikač iz utičnice držeći rukom utičnicu. NE vucite za mrežni kabel.

7. Nemojte uranjati kabel, utikač i cijeli uređaj u vodu ili druge tekućine. Nemojte izlagati uređaj na vremenske uvjete (kišu, sunce, itd.) niti koristite u uvjetima povećane vlažnosti (kupaonice, vlažni bungalovi).

8. Povremeno provjerite stanje kabela za napajanje. Ako je kabel za napajanje oštećen, to bi trebao biti zamijenjen od strane specijalističkog servisa kako bi se izbjegli rizici.

9. Nemojte koristiti uređaj s oštećenim napajalnim kabelom ili ako je bio ispušten ili oštećen na bilo koji drugi način ili nepravilno radi. Nemojte popravljati uređaj sami, jer to može izazvati strujni udar. Oštećeni uređaj dajte na odgovarajući servis kako bi se provjerilo ili popravljalo. Bilo kakve popravke mogu samo raditi ovlaštene servisne točke. Nepravilno uradjen popravak može dovesti do ozbiljnih opasnosti za korisnika.

10. Trebali bi staviti uređaj na hladnu, čvrstu i ravnu plohu, daleko od toplinskih kuhinjskih aparata, kao što su: električni štednjak, plinski plamenik, itd.

11. Nemojte koristiti uređaj blizu zapaljivih materijala.

12. Kabel napajanja ne može da visi preko ruba stola ili dodiruje vruće površine.

13. Nemojte ostavljati uključen uređaj ili ispravljač u utičnici bez nadzora.

14. Za dodatnu zaštitu, poželjno je instalirati u strujni krug uređaja diferencijalne struje (RCD) s nazivnom diferencijalnom strujom koja ne prelazi 30 mA. U tom smislu, obratite se kvalificiranom električaru.

 15. Ne koristite uređaj u blizini vode npr.: pod tušem, u kadi odnosno iznad umivaonika s vodom.

16. Kad se uređaj koristi u kupaonici, nakon korištenja izvadite utikač iz utičnice, jer blizina vode predstavlja rizik, čak i kad je uređaj isključen.

17. Nemojte dopustiti da se namakne uređaj ili izvor napajanja. U slučaju kada uređaj padne u vodu, odmah povucite utikač ili AC adapter iz zidne utičnice. Ne stavljajte ruke u vodu kada je uređaj uključen u mrežu. Prije ponovnog korištenja mora se provjeriti od strane kvalificiranog električara.

18. Nemojte hvatati uređaj ili izvor napajanja mokrim rukama.

19. Isključite uređaj svaki put kad ga prestanete koristiti.

20. Ne ostavljajte uključen uređaj ili ispravljač izmjeničnog napajanja u utičnicu bez nadzora.

21. Ako uređaj koristi izvor napajanja, nemojte ga pokrivati, jer bi to moglo dovesti do opasnog porasta temperature i oštećenja uređaja. Uvijek, kao prvo umetnite utikač u napojnu utičnicu na uređaju a zatim izvor napajanja u zidnu utičnicu.

22. Držite uređaj izvan dohvata djece. Korištenje uređaja od strane djece treba nadzirati od strane odraslih.

23. Uređaj je namijenjen samo za rezanje prirodne ljudske kose.

24. Rezne oštrice su vrlo oštre. Budite oprezni tijekom montaže, demontaže i čišćenja. Ne dodirujte pokretne dijelove oštrica tijekom rada!

25. Nemojte prati oštrice u vodi.

26. Promijenite kape samo kad je uređaj isključen.

27. Koristite samo originalnu dodatnu opremu.

28. Za uklanjanje dlaka iz unutrašnjosti stroja, koristite samo priloženu četkicu.

29. Nemojte upotrebljavati uređaj tijekom kupanja.
30. Nemojte upotrebljavati uređaj za ljude koji spavaju.
31. Tijekom rada, ne stavljajte uređaj na mokrim površinama ili odjeći.
32. Uređaj nije namijenjen za rad s vanjskim vremenskim prekidačima ili odvojenim sustavom daljinskog podešavanja.
33. Nemojte umetati trimmer u nos ili uho na dubinu od više od 5 mm, jer to može dovesti do oštećenja sluznice nosa ili bubne opne.

OPIS UREĐAJA

- | | |
|-------------------------------|-----------------------------|
| 1. Prekidač napajanja | 2. Glava za rezanje |
| 3. Dodatak češlja | 4. Zaslon |
| 5. Nastavak za bradu i brkove | 6. Trimer za bradu i brkove |
| 7. Trimer za obrve | 8. Trimer za uši i nos |
| 9. Fina glava za brijanje | 10. Baza |
| 11. USB kabel | |

PUNJENJE BATERIJE

Prije upotrebe napunite bateriju. Za početak punjenja spojite kabel za napajanje na punjač, a punjač na utičnicu 230V ~ 50Hz. Ikona punjenja će zasvijetliti. Punjenje bi trebalo trajati maksimalno 1,5 sat. Potpuno napunjena baterija dovoljna je za 90 minuta neprekidnog rada. Nakon punjenja isključite punjač iz zidne utičnice. Ako se uređaj ne koristi dulje vrijeme, napunite ga barem jednom svakih 6 mjeseci kako biste održali odgovarajući kapacitet baterije. Kabel punjača također se može postaviti u bazu. To vam omogućuje punjenje uređaja u stojećem položaju.

KORIŠTENJE UREĐAJA

Ovisno o potrebama ugradite odgovarajući trimmer ili glavu kao što je prikazano na slici F. Za uklanjanje slijedite crtež E.

Za postavljanje željene duljine pomoću dodataka (Sl. BD).

Trimer za uši i nos:

Nanesite trimmer za uši i nos (8). Provjerite jesu li pregrada i ušna resica čisti prije uporabe trimera. Stavite vrh trimera u nosnicu ili uho do dubine ne veće od 5 mm. Laganim pomicanjem uključenog trimera uklonite samo dlake koje strše izvan uha ili nosa

Precizni trimmer:

Primijenite precizni trimmer (7). Lagano gurnite uključeni trimmer na mjesto gdje želite skratiti dlačice. Nemojte prilaziti uređaju u području oko očiju.

Trimer za bradu i brkove:

Nanesite trimmer za bradu i brkove (6). Za podešavanje duljine rezanja možete postaviti nastavak (5) na trimmer. Pomaknite uključeni trimmer suprotno od smjera rasta dlačica.

Kliper:

Stavite reznu glavu (2). Za podešavanje duljine rezanja možete postaviti nastavak (3) na trimmer. Pomicanjem nastavka po glavi možete odabrati željenu duljinu frizure. Započnite pomicanjem aparata za šišanje s češljastim nastavkom suprotno od smjera rasta dlačica. Ovaj korak treba izvoditi polako i konstantnom brzinom.

Fini brijač:

Stavite finu glavu za brijanje (9). Pomicanjem trimera po koži oko brkova, brade i obrva možete ukloniti neželjene dlake.

Opis zaslona:

4A: Indikator napunjenosti baterije: Kada je trimmer uključen, digitalni zaslon će pokazati napunjenost baterije u %.

4B: Indikator punjenja: Treperi tijekom punjenja, dok snaga ne dosegne 100%

- Počet će treperiti kada snaga padne na 5% kao podsjetnik da napunite uređaj.

4C: Indikator podmazivanja oštrice: Kada je uključena dulje od 30 minuta, ovo svjetlo će početi treperiti svakih 0,5 sekundi, kako bi vas podsjetilo da je oštricu potrebno podmazati. Indikator će se isključiti kada ponovno pokrenete uređaj.

ČIŠĆENJE

Isključite uređaj iz napajanja. Skinite dodatak s glave. Očistite oštrice isporučenom četkom. Nakon čišćenja između oštrica ne smije biti dlaka. Nakon svakih nekoliko šišanja, nauljite reznu glavu uljevanjem 2 do 3 kapi priloženog ulja u prostor između fiksne oštrice i pokretne oštrice. Ugradite glavu (slika F). Očistite kućište suhom ili blago vlažnom krpom

TEHNIČKI PODACI

Napajanje: 5V^{DC} 1A

Punjenje vrijeme : 2 sata



Vodimo brigu o prirodnom okolišu. Kartonsku ambalažu molimo prenijeti na otpadni papir. Polietilen (PE) vreće bacati u kontejner za plastiku. Istrošena oprema treba biti premještena na prikladno mjesto za pohranu, jer sadrže u uređaju opasne tvari mogu predstavljati opasnost za okoliš. Električni uređaj mora biti predat u takvom stanju da se smanji mogućnost njegove ponovne upotrebe. Ako vaš uređaj ima baterije, treba njih ukloniti i predati na mjesto za pohranu odvojeno.

РУССКИЙ

ОБЩИЕ УСЛОВИЯ БЕЗОПАСНОСТИ. ВАЖНАЯ ИНФОРМАЦИЯ ПО БЕЗОПАСНОСТИ. ВНИМАТЕЛЬНО ПРОЧИТИТЕ И СОХРАНИТЕ.

Условия гарантии другие, если устройство используется в коммерческих целях.

1. До начала употребления устройства прочитать инструкцию обслуживания и действовать по указаниям содержащимся в ней. Производитель не несёт ответственность за вред причиненный употреблением устройства не в соответствии с его предназначением или его несоответствующим обслуживанием.
2. Устройство служит только для домашнего употребления. Не употреблять с другой целью, не в соответствии с его предназначением.
3. Устройство надо подключить только к гнезду 5V \rightarrow 1A. Для повышения безопасности употребления, к одной цепи тока не надо одновременно включать многие электрические устройства.
4. Надо соблюдать особенную осторожность во время употребления устройства, когда вблизи находятся дети. Не надо допускать детей к развлечениям с устройством, не разрешай ни детям ни лицам не познакомленным с устройством на употребление его.
5. Устройство не предназначено для употребления лицами (в том числе детьми) с ограниченной физической способностью, способностью к ощущению или умственной способностью или с отсутствием опыта или знакомления с устройством, разве, что это происходит при надзоре лица ответственного за их безопасность и в соответствии с инструкцией употребления устройства.
6. Всегда после окончания употребления, удали штепсель из питающего гнезда придерживая гнездо рукой. НЕ тянуть за сетевой кабель.
7. Не погружай кабель, штепсель, также всё устройство в воде или другой жидкости. Не выставляй устройство на действие атмосферных условий (дождя, солнца и пр.), не употребляй при условиях повышенной влажности (ванные комнаты, влажные летние домики).
8. Периодически проверяй состояние питающего провода. Если питающий провод повреждён, его должна заменить специализированная ремонтная мастерская для избегания угрозы.
9. Не употребляй устройство с повреждённым питающим проводом или когда оно упало или было повреждено каким-нибудь другим образом или оно неправильно работает. Не осуществляй ремонт устройства самостоятельно, так как это угрожает поражением током. Повреждённое устройство передай в соответствующую сервисную точку для проверки или осуществления ремонта. Все ремонты могут осуществлять только сервисные точки, у которых на это право. Неправильно осуществлённый ремонт может спричинить серьёзную угрозу для пользователя.
10. Надо устанавливать устройство на холодной, устойчивой, ровной поверхности, далеко нагревающейся кухонной техники такой как: электрическая плита, газовая горелка и др.
11. Не употреблять устройство вблизи легковоспламеняющихся материалов.
12. Провод питания не может висеть за краем стола или соприкасаться к горячим поверхностям.
13. Не оставляй устройство включенное в гнездо без надзора.
14. Для дополнительной защиты рекомендуется установить в сети устройство защитного отключения (УЗО) с номинальным дифференциальным током не более 30 мА. Для установки, пожалуйста, обратитесь к квалифицированному электрику.
15. Нельзя использовать устройство вблизи воды, например: в душе, в ванной и раковинной с водой.
16. Если устройство используется в ванной комнате, после его использования следует отключить сетевой шнур от сети, так как вблизи воды оно является угрозой



даже в выключенном состоянии

17. Не допускайте чтобы устройство или блок питания намокли. В случае если устройство упадет в воду следует немедленно отключить сетевой кабель от сети. Нельзя опускать руки в воду когда устройство включено. Перед следующим использованием устройство следует проверить у квалифицированного электрика.
18. Нельзя брать устройство и блок питания мокрыми руками.
19. За каждым разом после использования устройство следует выключать.
20. Нельзя оставлять устройство включенным без присмотра.
21. Если устройство используется с блоком питания, не следует его накрывать, так как это может привести к перегреву и порчи устройства.
22. Храни устройство в недоступном для детей месте.
23. Устройство предназначено только для стрижки натуральных человеческих волос.
24. Лезвия очень острые. Будьте осторожны во время монтажа, демонтажа и очистки. Не прикасайтесь к подвижным элементам во время работы!
25. Не мойте лезвия в воде.
26. Меняйте насадки, только когда устройство выключено.
27. Используйте только оригинальные аксессуары.
28. Чтобы удалить волосы из внутренней части устройства, используйте только прилагаемую кисть.
29. Нельзя использовать устройство во время принятия ванны.
30. Не использовать устройства на спящих людях.
31. Во время использования не следует класть устройство на мокрую поверхность или влажные вещи.
32. Устройство не предназначено для работы с внешними механическими таймерами выключателями или отдельной системой дистанционного управления.
33. Не вкладывайте триммер в нос или ухо на глубину более 5 мм, так как это может привести к повреждению слизистой оболочки носа или барабанной перепонки.

ОПИСАНИЕ УСТРОЙСТВА

- | | |
|-------------------------------|------------------------------|
| 1. Выключатель питания | 2. стригущая головка |
| 3. Насадка-гребень | 4. Дисплей |
| 5. Насадка для бороды и усов | 6. Триммер для бороды и усов |
| 7. Триммер для бровей | 8. Триммер для ушей и носа |
| 9. Головка для тонкого бритья | 10. Основание |
| 11. USB-кабель | |

ЗАРЯДКА БАТАРЕИ

Перед использованием зарядите аккумулятор. Чтобы начать зарядку, подключите шнур питания к зарядному устройству, а зарядное устройство — к розетке 230 В ~ 50 Гц. Значок зарядки загорится. Зарядка должна длиться максимум 1,5 часа. Полностью заряженного аккумулятора хватает на 90 минут непрерывной работы. После зарядки выньте зарядное устройство из розетки. Если устройство не используется в течение длительного времени, заряжайте его не реже одного раза в 6 месяцев, чтобы поддерживать достаточную емкость аккумулятора. Кабель зарядного устройства также можно разместить в базе. Это позволяет заряжать устройство стоя.

ИСПОЛЬЗОВАНИЕ УСТРОЙСТВА

В зависимости от потребностей установите соответствующий триммер или головку, как показано на рисунке F. Чтобы снять его, следуйте рисунку E.

Установите нужную длину можно с помощью насадок (рис. БД).

Триммер для ушей и носа:

Нанесите триммер для ушей и носа (8). Перед использованием триммера убедитесь, что перегородка и мочка уха чистые.

Введите кончик триммера в ноздрю или ухо на глубину не более 5 мм. Аккуратно перемещая включенный триммер, удаляйте только волосы, торчащие за пределы уха или носа.

Прецизионный триммер:

Примените прецизионный триммер (7). Аккуратно проведите включенным триммером в том месте, где вы хотите укоротить волосы. Не приближайтесь к устройству в области глаз.

Триммер для бороды и усов:

Примените триммер для бороды и усов (6). Для регулировки длины стрижки можно установить насадку (5) на триммер. Двигайте включенным триммером против направления роста волос.

Клипер:

Примените стригущую головку (2). Для регулировки длины стрижки можно установить насадку (3) на триммер. Перемещая насадку по голове, можно выбрать нужную длину стрижки. Начните с перемещения машинки с насадкой-ребром против направления роста волос. Этот шаг следует выполнять медленно и с постоянной скоростью.

Тонкая бритва:

Установите головку для тонкого бритья (9). Проводя триммер по коже вокруг усов, бороды и бровей, можно удалить нежелательные волосы.

Описание дисплея:

4A: Индикатор оставшегося заряда батареи: при включении триммера на цифровом экране будет отображаться заряд батареи в %.

4B: Индикатор зарядки: он мигает во время зарядки, пока мощность не достигнет 100%.

- Он начнет мигать, как только уровень заряда упадет до 5 %, как напоминание о необходимости зарядки устройства.

4C: Индикатор смазки лезвия: при включении более 30 минут этот индикатор начнет мигать с частотой каждые 0,5 секунды, чтобы напомнить вам, что лезвие необходимо смазать. И индикация погаснет при перезагрузке устройства.

ОЧИСТКА

Отключите устройство от источника питания. Снимите насадку с головы. Очистите лезвия прилагаемой щеткой. После чистки между лезвиями не должно оставаться волос. После каждых нескольких стрижек смазывайте режущую головку маслом, заливая 2-3 капли прилагаемого масла в пространство между неподвижным и подвижным лезвием. Установите головку (рис. F). Очищайте корпус сухой или слегка влажной тканью.

ТЕХНИЧЕСКИЕ ДАННЫЕ

Источник питания: 5 В --- 1 А

Зарядка время : 2 часа



Заботясь об окружающей среде.. Упаковку из картона передайте, пожалуйста, на макулатуру. Полиэтиленовые мешки (PE) выкидать в резервуар для пластмассы. Изношенное устройство надо передать в соответствующую точку хранения, так как находящиеся в устройстве опасные составляющие могут являться угрозой для окружающей среды. Электрическое устройство надо передать таким образом, чтобы ограничить его повторное употребление и использование. Если в устройстве находятся батареи, их надо вынуть и передать в точку хранения отдельно. Устройство не выкидать в резервуар для коммунальных отходов!

SUOMI

KÄYTTÖTURVALLISUUSEHDOT

LUE HUOLELLISESTI JA SÄILYTÄ TULEVAAN KÄYTTÖÄ VARTEN

1. Ennen laitteen käyttöönottoa lue tämä käyttöohje ja noudata sen määräyksiä. Valmistaja ei ole vastuussa väärinkäytöstä tai virheellisestä huollosta aiheutuvista vahingoista.
2. Laite on tarkoitettu ainoastaan kotitalouskäyttöön. Älä käytä laitetta käyttötarkoituksensa vastaisella tavalla.
3. Laite on kytkettävä ainoastaan maadoitettuun 5V 1A pistorasiaan. Käyttöturvallisuuden parantamiseksi yhteen sähköpiiriin ei saa kytkeä samanaikaisesti useampia sähkölaitteita.
4. Toimi erittäin varovaisesti, mikäli laitteen käyttöaikana sen lähellä on lapsia. Älä anna lasten leikkiä laitteella; kiellä lapsia ja laitteeseen perehtymättömiä henkilöitä käyttämästä sitä.
5. VAROITUS: Laitetta saavat käyttää yli 8-vuotiaat lapset sekä liikuntarajoitteiset ja vajaamieliset tai laitteen käyttöön perehtymättömät henkilöt ainoastaan heidän turvallisuudestaan vastaavan henkilön valvonnassa tai mikäli he ovat saaneet opastusta laitteen turvallisesta käytöstä ja ovat tietoisia mahdollisista siihen liittyvistä käyttövaaroista. Lapset eivät saa leikkiä laitteella. Lapset eivät saa puhdistaa tai käsitellä laitetta, paitsi jos he ovat vähintään 8-vuotiaita ja tekevät sitä valvonnassa.
6. Aina käytön jälkeen irrota pistoke pitäen kädellä pistorasiasta. ÄLÄ vedä virtajohtosta.
7. Älä upota virtajohtoa, pistoketta tai koko laitetta yteen tai muihin nesteisiin. Älä altista laitetta säävaikutukselle (vesisade, aurinko, jne.). Älä käytä hyvin kosteissa tiloissa (kylpyhuone, kostea mökki).
8. Tarkista säännöllisesti johdon kunto. Jos virtajohto on vaurioitunut, se on korjattava valtuutetussa huoltoliikkeessä vaaratilanteiden välttämiseksi.
9. Älä käytä laitetta, mikäli sen virtajohto on vaurioitunut tai jos laite on pudonnut tai vaurioitunut muulla tavalla tai se ei toimi oikein. Älä korjaa laitetta omaehtoisesti sähköiskuvaaran vuoksi. Vie viallinen laite asianmukaiselle huoltoliikkeelle tarkastettavaksi

ja korjattavaksi. Kaikkia korjauksia saa tehdä ainoastaan valtuutetussa huoltoliikkeessä. Virheellinen korjaus voi aiheuttaa käyttäjän vakavan loukkaantumisvaaran.

10. Sijoita laite viileälle, tukevalle ja tasaiselle alustalle, pitäen turvaväliä lämmityslaitteista ja kodinkoneista, kuten sähköhellasta, kaasupolttimista jne.

11. Älä käytä laitetta tulenarkojen aineiden läheisyydessä.

12. Virtajohto on estettävä roikkumisesta pöydän reunan yli tai kuumien pintojen koskettamisesta.

13. Älä jätä laitetta tai virransyöttölaitetta pistorasiaan ilman valvontaa.

14. Lisäsuojauksen varmistamiseksi suositellaan asentamaan laitteen virtapiiriin vikavirtasuojakytkimen (RCD), jonka nimellisvirta on korkeintaan 30 mA. Tältä osin on otettava yhteyttä pätevään sähköasentajaan.

 15. Laitetta ei saa käyttää veden läheisyydessä esim. suihkussa, kylpyammeessa eikä pesualtaan yläpuolella, jossa on vettä.

16. Kun laitetta käytetään kylpyhuoneessa, on pistoke irrotettava pistorasiasta käytön jälkeen, koska veden läheisyys on vaarallista jopa silloin, kun laite on kytketty pois päältä.

17. Laitetta eikä virtalähdettä saa päästää kastumaan. Jos laite putoaa veteen, on pistoke tai virtalähde otettava heti pois pistorasiasta. Käsiä ei saa laittaa veteen, kun laite on kytkettynä sähköverkkoon. Ammattitaitoisen sähköasentajan tulee tarkistaa laite ennen sen uudelleen käyttöä.

18. Laitteeseen tai virtalähteeseen ei saa tarttua märillä käsillä.

19. Laite on joka kerta kytkettävä pois päältä, kun se otetaan pois käytöstä.

20. Laitetta tai virtalähdettä ei saa jättää päälle kytkettynä ilman valvontaa.

21. Jos laite käyttää virtalähdettä, älä peitä sitä, koska se voi johtaa lämpötilan vaaralliseen kasvuun ja laitteen vaurioitumiseen. Laita pistoke aina ensin laitteen sähköliitäntään ja seuraavaksi virtalähde sähköverkon pistorasiaan.

22. Laitetta tulee säilyttää lasten ulottumattomissa. Aikuisten tulee valvoa lasten laitteen käyttöä.

23. Laite on tarkoitettu ainoastaan ihmisten hiusten leikkaamiseen.

24. Leikkuuterät ovat erittäin terävät. Noudata varovaisuutta asennuksen, irrottamisen ja puhdistamisen aikana. Et saa koskea terien liikkuviin osiin laitteen käytön aikana!

25. Älä pese teriä vedellä.

26. Vaihda ohjaimet vain silloin, kun laite on kytketty pois päältä.

27. Käytä vain alkuperäisvarusteita.

28. Poista hiukset laitteen sisältä ainoastaan laitesettiin kuuluvan harjan avulla.

29. Laitetta ei saa käyttää kylvyn aikana.

30. Laitetta ei saa käyttää henkilöille, jotka nukkuvat.

31. Älä laita laitetta käytön aikana märälle pinnalle tai vaatteelle.

32. Laite ei ole tarkoitettu käytettäväksi ulkopuolisen ajastimen tai erillisen kauko-ohjauksen kanssa.

33. Trimmeriä ei saa työntää nenään tai korvaan syvemmälle kuin 5 mm, koska se voi aiheuttaa nenän limakarvojen tai korvan tärykalvojen vahingoittumisen.

LAITTEEN KUVAUS

- | | |
|---------------------------------|--------------------------------|
| 1. Virtakytkin | 2. Leikkauspää |
| 3. Kampan kiinnitys | 4. Näyttö |
| 5. Parran ja viiksien kiinnitys | 6. Parran ja viiksien trimmeri |
| 7. Kulmakarvojen trimmeri | 8. Korvien ja nenän trimmeri |
| 9. Hieno ajopää | 10. Pohja |
| 11. USB-kaapeli | |

AKUN LATAUS

Lataa akku ennen käyttöä. Aloita lataaminen kytkemällä virtajohto laturiin ja laturi 230 V ~ 50 Hz pistorasiaan. Latauskuvake syttyy. Lataus kestää enintään 1,5 tuntia. Täyteen ladattu akku riittää 90 minuutin jatkuvaan käyttöön. Irrota laturi latauksen jälkeen pistorasiasta. Kun laitetta ei käytetä pitkään aikaan, lataa se uudelleen vähintään 6 kuukauden välein, jotta akkukapasiteetti säilyy riittävästi. Laturin pistokekaapeli voidaan myös sijoittaa alustaan. Näin voit ladata laitteen seisoma-asennossa.

LAITTEEN KÄYTTÖ

Asenna tarpeiden mukaan sopiva trimmeri tai pää kuvan F mukaisesti. Irrota se noudattamalla piirustusta E.

Halutun pituuden asettaminen lisälaitteiden avulla (kuva BD).

Trimmeri korville ja nenälle:

Käytä trimmeriä korville ja nenälle (8). Varmista, että väliseinä ja korvalehti ovat puhtaat ennen trimmerin käyttöä. Aseta trimmerin kärki sieraimen tai korvaan enintään 5 mm syvyyteen. Liikuttamalla päällä olevaa trimmeriä varovasti poista vain korvan tai nenän ulkopuolelle ulkonevat karvat

Tarkkuustrimmeri:

Käytä tarkkuusleikkuria (7). Liu'uta päällä oleva trimmeri varovasti siihen kohtaan, johon haluat lyhentää hiuksia. Älä lähesty laitetta silmien alueella.

Trimmeri parralle ja viiksille:

Käytä trimmeriä parralle ja viiksille (6). Voit säätää leikkuupituutta asentamalla lisäosan (5) trimmeriin. Siirrä päällä olevaa trimmeriä karvan kasvusuuntaa vastaan.

Clipper:

Aseta leikkuupää (2). Voit säätää leikkuupituutta asentamalla lisäosan (3) trimmeriin. Päässä olevaa lisäosaa siirtämällä voit valita haluamasi hiusten pituuden. Aloita siirtämällä leikkuria kampaliittimellä hiusten kasvusuuntaa vastaan. Tämä vaihe tulee suorittaa hitaasti ja tasaisella nopeudella.

Hieno parranajokone:

Käytä hienoa ajopäätä (9). Siirtämällä trimmeriä ihon poikki viiksien, parran ja kulmakarvojen ympärillä voit poistaa ei-toivotut hiukset.

Näytön kuvaus:

4A: Jäljellä olevan akun ilmaisin: Kun trimmeri on päällä, digitaalinen näyttö näyttää akun varausta prosentteina.

4B: Latauksen ilmaisin: Se vilkkuu latauksen aikana, kunnes virta saavuttaa 100 %

- Se alkaa vilkkua, kun teho laskee 5 prosenttiin, muistutuksena laitteen lataamisesta.

4C: Terän öljyttymisen ilmaisin: Kun se on päällä yli 30 minuuttia, tämä valo alkaa vilkkua 0,5 sekunnin välein muistuttaen, että terä on öljyttävä. Ja merkkivalo sammuu, kun käynnistät laitteen uudelleen.

PUHDISTUS

Irrota laite virtalähteestä. Irrota kiinnike päästä. Puhdista terät mukana toimitetulla harjalla. Puhdistuksen jälkeen terien välissä ei saa olla karvoja. Öljytä leikkuupää muutaman leikkauksen jälkeen kaatamalla 2-3 tippaa mukana toimitettua öljyä kiinteän terän ja liikkuvan terän väliseen tilaan. Asenna pää (kuva F). Puhdista kotelo kuivalla tai hieman kostealla liinalla

TEKNISET TIEDOT

Virtalähde: 5V⁻⁻⁻1A

Lataus aika : 2 tuntia

 Kantakaamme huolta ympäristöstä. Pahvipakkauksen pyydämme laittamaan paperikierrätykseen. Polyeteenipussit (PE) tulee laittaa muovien kierrätysastiaan. Loppuun käytetyt laitteet tulee toimittaa asianmukaiseen keräyspisteeseen, koska laitteen sisältämät vaaralliset aineosat voivat olla ympäristölle vahingollisia. Sähkölaite tulee toimittaa siten, että sen uudelleenkäyttö on estetty. Jos laitteessa on paristo, paristo tulee poistaa ja toimittaa erillisesti keräyspisteeseen.

SÄKERHETSVILLKOR VIKTIGA INSTRUKTIONER FÖR ANVÄNDNINGSSÄKERHET LÄS SÄKERHET LÄGGANDE OCH HÅLL FÖR FRAMTIDA REFERENS

Garantivillkoren är olika, om enheten används för kommersiellt ändamål.

1. Innan du använder produkten läs noggrant och följ alltid följande instruktioner. Tillverkaren ansvarar inte för skador på grund av felaktig användning.
2. Produkten får endast användas inomhus. Använd inte produkten för något ändamål som inte är kompatibelt med dess tillämpning.
3. Den aktuella spänningen är 5V \pm 1A. Av säkerhetsskäl är det inte lämpligt att ansluta flera enheter till ett vägguttag.
4. Var försiktig när du använder runt barn. Låt inte barnen leka med produkten. Låt inte barn eller personer som inte känner till enheten använda den utan tillsyn.
5. VARNING: Den här enheten kan användas av barn över 8 år och personer med nedsatt fysisk, sensorisk eller mental förmåga, eller personer utan erfarenhet eller kunskap om enheten, endast under överinseende av en person som ansvarar för deras säkerhet, eller om de fick instruktioner om säker användning av enheten och är medvetna om de faror som är förknippade med dess funktion. Barn ska inte leka med enheten. Rengöring och underhåll av apparaten ska inte utföras av barn, såvida de inte är över 8 år och dessa aktiviteter utförs under tillsyn.
6. När du är färdig med att använda produkten, kom alltid ihåg att försiktigt ta bort kontakten från eluttaget som håller uttaget med handen. Dra aldrig strömkabeln !!!
7. Anslut aldrig strömkabeln, kontakten eller hela enheten i vattnet. Utsätt aldrig produkten för atmosfäriska förhållanden som direkt solljus eller regn etc. Använd aldrig produkten under fuktiga förhållanden.
8. Kontrollera alltid strömkabelns tillstånd. Om strömkabeln är skadad ska produkten vändas till en professionell serviceplats som ska bytas ut för att undvika farliga situationer.
9. Använd aldrig produkten med en skadad strömkabel eller om den tappades eller skadades på något annat sätt eller om det inte fungerar ordentligt. Försök inte reparera den defekta produkten själv eftersom det kan leda till elektrisk stöt. Vänd alltid den skadade enheten till en professionell serviceplats för att reparera den. Alla reparationer kan endast utföras av auktoriserade servicepersonal. Den reparation som gjordes felaktigt kan orsaka farliga situationer för användaren.
10. Använd aldrig produkten på eller nära de varma eller varma ytorna eller köksutrustning som den elektriska ugnen eller gasbrännaren.
11. Använd aldrig produkten nära brännbara ämnen.
12. Låt inte ledningen hänga över kanten av räknaren eller vidröra heta ytor.
13. Lämna aldrig produkten ansluten till strömkällan utan tillsyn. Även om användningen avbryts under en kort stund, stäng av den från nätverket, koppla ur strömmen.
14. För att ge ytterligare skydd rekommenderas att man installerar återstartsströmsenhet (RCD) i strömkretsen, med återstående strömstyrka inte över 30 mA. Kontakta professionell elektriker i denna fråga.
15. Använd aldrig denna apparat nära vatten, t ex: Under dusch, i badtunnel eller ovanför diskbänken fylld med vatten.
16. Om du använder enheten i badrummet efter användning ska du ta ur strömkontakten från uttaget, eftersom vatten närhet utgör risk, även om enheten är avstängd.
17. Låt inte enheten eller nätadaptorn vara våt. Om enheten faller i vatten ska du omedelbart ta ur strömkontakten eller nätadaptorn ur uttaget. Om enheten är driven, lägg inte händerna i vattnet. Kontrollera att apparaten har kontrollerats av en behörig elektriker innan du använder den igen.
18. Rör inte enheten eller nätadaptorn med våta händer.
19. Enheten måste stängas av efter varje användning.

20. Lämna inte enheten på vägguttaget eller nätaggregatet obevakat.
21. Om enheten använder en nätadapter, täck inte den, eftersom det kan orsaka farlig temperaturökning och kan skada enheten. Anslut alltid strömkabeln till enheten och anslut sedan strömadaptern till vägguttaget.
22. Förvara enheten utom räckhåll för barn. Användning av enheter av barn måste övervakas av vuxna.
23. Enheten är endast avsedd för skärning av naturligt mänskligt hår.
24. Skärbladet är mycket skarpt. Var försiktig vid montering, demontering och rengöring. Rör inte på blad som rör rörliga delar under drift!
25. Tvätta inte knivarna i vatten.
26. Byt endast bilagorna när enheten är avstängd.
27. Använd endast original tillbehör.
28. Använd endast den medföljande borsten för att avlägsna hår från insidan av maskinen.
29. Använd inte apparaten i badet.
30. Använd inte enheten på personer som sover.
31. Placera inte enheten på våta ytor eller kläder under drift.
32. Enheten är inte konstruerad för att fungera med externa schemaläggare eller separat fjärrkontroll.
33. Nemojte umetati trimmer u nos ili uho na dubinu veću od 5 mm jer to može oštetiti nosnu sluznicu ili bubnu opnu.

BESKRIVNING AV ENHETEN

- | | |
|-----------------------------|-------------------------------|
| 1. Strömbrytare | 2. Klipp huvud |
| 3. Kamfäste | 4. Display |
| 5. Skägg- och mustaschfäste | 6. Skägg- och mustaschtrimmer |
| 7. Ögonbrynstrimmer | 8. Öron- och nästrimmer |
| 9. Fint rakhuvud | 10. Bas |
| 11. USB-kabel | |

BATTERILADDNING

Ladda batteriet före användning. För att börja ladda, anslut nätsladden till laddaren och laddaren till 230V ~ 50Hz-uttaget. Laddningsikonen tänds. Laddningen bör vara max 1,5 timmar. Ett fulladdat batteri räcker för 90 minuters kontinuerlig drift. Efter laddning, ta bort laddaren från vägguttaget. När enheten inte används under en längre tid, ladda om den minst en gång var sjätte månad för att bibehålla tillräcklig batterikapacitet. Laddarens kontaktkabel kan också placeras i basen. Detta gör att du kan ladda enheten i stående läge.

ANVÄNDA ENHETEN

Beroende på behoven, installera lämplig trimmer eller huvud som visas i figur F. För att ta bort det, följ ritningen E.

För att ställa in önskad längd med hjälp av tillbehör (Fig. BD).

Trimmer för öron och näsa:

Applicera trimmer för öron och näsa (8). Se till att septum och örsnibb är rena innan du använder trimmern. Placera spetsen på trimmern i näsborren eller örat till ett djup som inte är större än 5 mm. Flytta försiktigt den påslagna trimmern och ta bort endast hår som sticker ut utanför örat eller näsan

Precisionstrimmer:

Applicera precisionstrimmer (7). Skjut försiktigt den påslagna trimmern på plats där du vill korta håret. När du dig inte enheten i ögonområdet.

Trimmer för skägg och mustascher:

Applicera trimmer för skägg och mustascher (6). För att justera klipplängden kan du installera tillbehör (5) på trimmern. Flytta den påslagna trimmern mot hårväxtens riktning.

Klippare:

Sätt på klipp huvudet (2). För att justera klipplängden kan du installera tillbehör (3) på trimmern. Genom att flytta fästet på huvudet kan du välja önskad hårklippningslängd. Börja med att flytta hårklipparen med kamfästet mot hårets tillväxtriktning. Detta steg bör utföras långsamt och med konstant hastighet.

Fin rakapparat:

Applicera ett fint rakhuvud (9). Genom att flytta trimmern över huden runt mustaschen, skägget och ögonbrynen kan du ta bort oönskade hår.

Visa beskrivning:

4A: Indikator för återstående batteri: När trimmern är påslagen kommer den digitala skärmen att indikera batteriladdningen i %.

4B: Laddningsindikator: Den blinkar under laddning tills strömmen når 100 %

- Den börjar blinka när strömmen sänks till 5 % som en påminnelse om att ladda enheten.

4C: Bladoljningsindikator: När den är påslagen i mer än 30 minuter, kommer denna lampa att börja blinka med frekvensen av varje 0,5 sekund, för att påminna dig om att bladet behöver oljas. Och indikeringen stängs av när du startar om enheten.

RENGÖRING

Koppla bort enheten från strömförsörjningen. Ta bort fästet från huvudet. Rensa bladen med den medföljande borsten. Efter rengöring ska det inte finnas några hår mellan bladen. Efter varannan hårklippning, olja in klipp huvudet genom att hålla 2 till 3 droppar av den

medföljande oljan i utrymmet mellan det fasta bladet och det rörliga bladet. Montera huvudet (Fig. F). Rengör höljet med en torr eller lätt fuktad trasa

TEKNISK DATA

Strömförsörjning: 5V---1A

Laddar tid : 2 timmar



Vi sköter om miljön. Överlämna förpackningar i kartong till pappersavfall. Polyetylsäckar (PE) slängs i avfallsbehållare för plast. Man bör lämna en gammal apparat till en riktig återvinningscentral, eftersom farliga komponenter i apparaten kan orsaka fara till miljön. En elektrisk apparat bör lämnas för att minska förnyad användning av denna. Om apparaten innehåller batterier, bör man ta bort dem och lämna dem separat till återvinningscentraler.

(SK) SLOVENSKÝ

BEZPEČNOSTNÉ PODMIENKY DOLEŽITÉ POKYNY PRE BEZPEČNOSŤ POUŽÍVANIA POZORNE PREČÍTAJTE A UCHOVÁVAJTE PRE BUDÚCE REFERENCIE

Záručné podmienky sa líšia, ak sa zariadenie používa na komerčné účely.

1. Pred použitím výrobku si pozorne prečítajte a vždy dodržiavajte nasledujúce pokyny.

Výrobca nezodpovedá za škody spôsobené nesprávnym použitím.

2. Výrobok sa smie používať iba v interiéri. Nepoužívajte výrobok na žiadne účely, ktoré nie sú kompatibilné s jeho použitím.

3. Použitelné napätie je 5V---1A. Z bezpečnostných dôvodov nie je vhodné pripojiť viacero zariadení do jednej elektrickej zásuvky.

Buďte opatrní pri používaní okolo detí. Nedovoľte deťom hrať sa s produktom. Nedovoľte deťom alebo ľuďom, ktorí nepoznajú prístroj, aby ho používali bez dozoru.

5. VYSTRACHA: Toto zariadenie môžu používať deti staršie ako 8 rokov a osoby so zníženými fyzickými, zmyslovými alebo duševnými schopnosťami alebo osoby bez skúseností alebo vedomostí o zariadení, iba pod dohľadom osoby zodpovednej za ich bezpečnosť, alebo ak boli poučení o bezpečnom používaní zariadenia a sú si vedomí nebezpečenstiev spojených s jeho používaním. Deti by sa s prístrojom nemali hrať. Čistenie a údržbu zariadenia by nemali vykonávať deti, pokiaľ nie sú staršie ako 8 rokov a tieto činnosti sa vykonávajú pod dozorom.

6. Po ukončení používania vždy pamätajte na to, že ste opatrne vytiahli zástrčku zo zásuvky a držte ju za ruku. Nikdy neťahajte sieťový kábel !!!

7. Neviesť napájací kábel, zástrčku ani celé zariadenie do vody. Výrobok nikdy nevystavujte poveternostným podmienkam, ako je priame slnečné svetlo alebo dážď, atď. Nikdy výrobok nepoužívajte vo vlhkom prostredí.

8. Pravidelne kontrolujte stav napájacieho kábla. Ak je napájací kábel poškodený, výrobok by sa mal obrátiť na miesto s odborným servisom, ktoré sa má vymeniť, aby sa predišlo nebezpečným situáciám.

9. Nikdy výrobok nepoužívajte s poškodeným napájacím káblom alebo ak spadol alebo inak poškodený, alebo ak nefunguje správne. Nepokúšajte sa poškodený výrobok opraviť sami, pretože to môže viesť k úrazu elektrickým prúdom. Poškodené zariadenie vždy otočte na odborné servisné miesto, aby ste ho opravili. Všetky opravy môžu vykonávať len autorizovaní servisní pracovníci. Oprava, ktorá bola vykonaná nesprávne, môže spôsobiť nebezpečné situácie pre používateľa.

10. Nikdy výrobok nedávajte na alebo v blízkosti horúcich alebo teplých povrchov alebo kuchynských spotrebičov, ako je elektrická rúra alebo plynový horák.

11. Nikdy výrobok nepoužívajte v blízkosti horľavín.

12. Nedovoľte, aby kábel prechádzal cez okraj počítačidla alebo sa dotýkal horúcich povrchov.

13. Nikdy nenechávajte výrobok pripojený k zdroju napájania bez dozoru. Aj keď je použitie

na krátku dobu prerušené, vypnite ho zo siete, odpojte napájanie.

14. Pre zabezpečenie dodatočnej ochrany sa odporúča inštalovať do silového obvodu zariadenie na zvyškový prúd (RCD) so zostatkovým prúdom menším ako 30 mA. V tejto záležitosti kontaktujte profesionálneho elektrikára.

15. Nikdy nepoužívajte toto zariadenie v blízkosti vody, napr. : Pod sprchou, v kúpeľni alebo nad umývadlom naplneným vodou.

16. Ak používate zariadenie v kúpeľni po použití, odpojte sieťovú zástrčku zo zásuvky, pretože blízkosť vody predstavuje riziko, aj keď je zariadenie vypnuté.

17. Nedovoľte, aby prístroj alebo sieťový adaptér mokrý. Ak zariadenie spadne do vody, okamžite vyťahnite sieťovú zástrčku alebo sieťový adaptér zo zásuvky. Ak je prístroj napájaný, nedávajte ruky do vody. Pred opätovným použitím nechajte prístroj skontrolovať kvalifikovaným elektrikárom.

18. Nedotýkajte sa zariadenia ani sieťového adaptéra mokrými rukami.

19. Zariadenie sa musí vypnúť po každom použití.

20. Zariadenie nenechávajte bez dozoru v elektrickej zásuvke ani v napájacej jednotke.

21. Ak zariadenie používa napájací adaptér, nezakrývajte ho, pretože by to mohlo spôsobiť nebezpečný nárast teploty a poškodenie zariadenia. K zariadeniu vždy pripojte kábel napájacieho adaptéra a potom pripojte napájací adaptér do sieťovej zásuvky.

22. Prístroj uchovávajte mimo dosahu detí. Na používanie zariadenia deťmi musia dohliadať dospelí.

23. Zariadenie je určené len na rezanie prirodzených ľudských vlasov.

24. Zacie nože sú veľmi ostré. Počas montáže, demontáže a čistenia buďte opatrní. Počas prevádzky sa nedotýkajte pohyblivých častí nožov!

25. Čepele neumývajte vo vode.

26. Prídavné zariadenia zmeňte len vtedy, keď je jednotka vypnutá.

27. Používajte iba originálne príslušenstvo.

28. Na odstránenie chlpkov zvnútra zariadenia používajte len priloženú kefu.

29. Nepoužívajte zariadenie vo vani.

30. Nepoužívajte prístroj na spaní.

31. Počas prevádzky neumiestňujte zariadenie na mokré povrchy alebo oblečenie.

32. Zariadenie nie je určené na prácu s externými plánovačmi alebo samostatným systémom diaľkového ovládania.

33. Nevkladajte zastrihávač do nosa alebo ucha do hĺbky väčšej ako 5 mm, pretože to môže spôsobiť poškodenie nosovej sliznice alebo ušného bubienka.

POPIS ZARIADENIA

- | | |
|-----------------------------|------------------------------|
| 1. Vypínač | 2. Zastrihávacia hlava |
| 3. Hrebeňový nástavec | 4. Displej |
| 5. Nástavec na bradu a fúzy | 6. Zastrihávač brady a fúzov |
| 7. Zastrihávač obočia | 8. Zastrihávač uší a nosa |
| 9. Jemná holiaca hlava | 10. Základňa |
| 11. USB kábel | |

NABÍJANIE BATÉRIE

Pred použitím nabíjte batériu. Ak chcete začať nabíjanie, pripojte napájací kábel k nabíjačke a nabíjačku do zásuvky 230V ~ 50Hz. Ikona nabíjania sa rozsvieti. Nabíjanie by malo trvať maximálne 1,5 hodiny. Plne nabitá batéria vystačí na 90 minút nepretržitej prevádzky. Po nabití vyberte nabíjačku zo zásuvky. Keď sa zariadenie dlhší čas nepoužíva, nabíte ho aspoň raz za 6 mesiacov, aby sa zachovala dostatočná kapacita batérie. Kábel nabíjačky je možné umiestniť aj do základne. To vám umožní nabíjať zariadenie v stojacej polohe.

POUŽÍVANIE ZARIADENIA

V závislosti od potreby nainštalujte vhodný zastrihávač alebo hlavu, ako je znázornené na obrázku F. Pri jej demontáži postupujte podľa nákresu E.

Na nastavenie požadovanej dĺžky pomocou nástavcov (obr. BD).

Zastrihávač pre uši a nos:

Naneste zastrihávač na uši a nos (8). Pred použitím zastrihávača sa uistite, že prepážka a ušný lalôčik sú čisté. Umiestnite špičku zastrihávača do nosnej diery alebo ucha do hĺbky maximálne 5 mm. Jemným pohybom zapnutého zastrihávača odstráňte iba chlpy vychnievajúce mimo ucha alebo nosa

Presný zastrihávač:

Použite presný zastrihávač (7). Jemne posuňte zapnutý zastrihávač na miesto, kde chcete vlasy skrátiť. Nepribližujte sa k prístroju v oblasti očí.

Zastrihávač brady a fúzov:

Naneste zastrihávač na bradu a fúzy (6). Na nastavenie dĺžky strihu môžete na zastrihávač nainštalovať nástavec (5). Pohybujte zapnutým zastrihávačom proti smeru rastu chlpkov.

Clipper:

Nasaďte orezávaciu hlavu (2). Na nastavenie dĺžky strihu môžete na zastrihávač nainštalovať nástavec (3). Pohybom nástavca na hlave si môžete zvoliť požadovanú dĺžku strihu. Začnite pohybom zastrihávača s hrebeňovým nástavcom proti smeru rastu chlpkov. Tento krok by sa mal vykonávať pomaly a konštantnou rýchlosťou.

Jemný holiaci strojiček:

Naneste jemnú holiacu hlavu (9). Pohybom zastrihávača po pokožke okolo fúzov, fúzov a obočia môžete odstrániť nechcené vlasy.

Popis displeja:

4A: Indikátor zostávajúcej energie batérie: Keď je zastrihávač zapnutý, digitálna obrazovka bude indikovať nabitie batérie v %.

4B: Indikátor nabíjania: Počas nabíjania bliká, kým výkon nedosiahne 100 %

- Začne blikat, keď sa výkon zníži na 5 %, ako pripomenka, aby ste zariadenie nabili.

4C: Indikátor naolejovania čepele: Keď sa zapne na viac ako 30 minút, táto kontrolka začne blikat s frekvenciou každých 0,5 sekundy, aby vám pripomenula, že čepeľ je potrebné naolejovať. A indikátor sa vypne, keď reštartujete zariadenie.

ČISTENIE

Odpojte zariadenie od napájania. Odstráňte nástavec z hlavy. Vyčistíte čepele pomocou dodanej kefy. Po vyčistení by medzi čepeľami nemali byť žiadne vlasy. Po každých niekoľkých strihoch naolejujte strihaciu hlavu a nalejte 2 až 3 kvapky dodaného oleja do priestoru medzi pevnou čepeľou a pohyblivou čepeľou. Nainštalujte hlavu (obr. F). Kryt čistite suchou alebo mierne navlhčenou handričkou

TECHNICKÉ DÁTA

Napájanie: 5V---1A

Nabíjanie čas : 2 hodiny



Starostlivosť o životné prostredie. Kartónový obal odovzdajte do zberných surovín. Polyetylénové vrecká (PE) vyhodte do kontajnera na plast.

Opatorený spotrebič odovzdajte na príslušný zberný dvor, nebezpečné látky spotrebiča môžu predstavovať riziko pre životné prostredie.

Elektrospotrebič odstráňte tak, aby nedochádzalo k jeho ďalšiemu použitiu. Ak sa v spotrebiči nachádzajú batérie, vyberte ich a odovzdajte ich na zberné miesto osobitne. Spotrebič nevyhadzujte do kontajnera na komunálny odpad!

(IT) ITALIANO

CONDIZIONI DI SICUREZZA ISTRUZIONI IMPORTANTI SULLA SICUREZZA DELL'USO LEGGERE ATTENTAMENTE E CONSERVARE PER FUTURE RIFERIMENTI

Le condizioni di garanzia sono diverse se il dispositivo viene utilizzato per scopi commerciali.

1. Prima di utilizzare il prodotto, leggere attentamente e rispettare sempre le seguenti istruzioni. Il produttore non è responsabile per eventuali danni dovuti a qualsiasi uso improprio.

2. Il prodotto deve essere utilizzato solo al chiuso. Non utilizzare il prodotto per scopi non compatibili con la sua applicazione.

3. La tensione applicabile è 5V---1A Per motivi di sicurezza non è opportuno collegare più dispositivi a una presa di corrente.

4. si prega di essere prudenti quando si utilizza in giro per i bambini. Non lasciare che i bambini giochino con il prodotto. Non permettere a bambini o persone che non conoscono il dispositivo di usarlo senza supervisione.

5. **AVVERTENZA:** questo dispositivo può essere utilizzato da bambini di età superiore agli 8 anni e persone con ridotte capacità fisiche, sensoriali o mentali o persone senza esperienza o conoscenza del dispositivo, solo sotto la supervisione di una persona responsabile della loro sicurezza, o se sono stati istruiti sull'uso sicuro del dispositivo e sono consapevoli dei pericoli associati al suo funzionamento. I bambini non dovrebbero giocare con il dispositivo. La pulizia e la manutenzione del dispositivo non devono essere eseguite dai bambini, a meno che non abbiano superato gli 8 anni di età e queste attività siano svolte sotto supervisione.

6. Dopo aver terminato di utilizzare il prodotto, ricordarsi sempre di rimuovere delicatamente la spina dalla presa di corrente tenendo la presa con la mano. Non tirare mai il cavo di alimentazione !!!

7. Non mettere mai il cavo di alimentazione, la spina o l'intero dispositivo nell'acqua. Non esporre mai il prodotto a condizioni atmosferiche quali luce diretta del sole o pioggia, ecc. Non utilizzare mai il prodotto in condizioni di umidità.

8. Controllare periodicamente le condizioni del cavo di alimentazione. Se il cavo di alimentazione è danneggiato, il prodotto deve essere girato in un luogo di assistenza professionale da sostituire per evitare situazioni pericolose.
9. Non utilizzare mai il prodotto con un cavo di alimentazione danneggiato o se è stato fatto cadere o danneggiato in altro modo o se non funziona correttamente. Non tentare di riparare da soli il prodotto difettoso perché può provocare scosse elettriche. Trasformare sempre il dispositivo danneggiato in un luogo di assistenza professionale per ripararlo. Tutte le riparazioni possono essere eseguite solo da professionisti autorizzati. La riparazione eseguita in modo errato può causare situazioni pericolose per l'utente.
10. Non mettere mai il prodotto sopra o vicino alle superfici calde o calde o agli elettrodomestici della cucina come il forno elettrico o il bruciatore a gas.
11. Non utilizzare mai il prodotto vicino a combustibili.
12. Non lasciare che il cavo penda dal bordo del contatore o tocchi superfici calde.
13. Non lasciare mai il prodotto collegato alla fonte di alimentazione senza supervisione. Anche quando l'uso viene interrotto per un breve periodo, spegnerlo dalla rete, scollegare l'alimentazione.
14. Per fornire una protezione aggiuntiva, si consiglia di installare un dispositivo di corrente residua (RCD) nel circuito di potenza, con una corrente residua non superiore a 30 mA. Contattare l'elettricista professionista in questa materia.
15. Non utilizzare mai questo dispositivo vicino all'acqua, ad esempio sotto la doccia, nella vasca da bagno o sopra il lavandino pieno d'acqua.
16. Se si utilizza il dispositivo in bagno dopo l'uso, rimuovere la spina di alimentazione dalla presa perché la prossimità dell'acqua presenta rischi, anche se il dispositivo è spento.
17. Non permettere che il dispositivo o l'adattatore di alimentazione si bagnino. Se il dispositivo cade in acqua, rimuovere immediatamente la spina di alimentazione o l'alimentatore dalla presa. Se il dispositivo è alimentato, non mettere le mani in acqua. Far controllare il dispositivo dall'elettricista qualificato prima di riutilizzarlo.
18. Non toccare il dispositivo o l'alimentatore con le mani bagnate.
19. Il dispositivo deve essere spento dopo ogni utilizzo.
20. Non lasciare l'unità alla presa a muro o all'unità di alimentazione incustodita.
21. Se il dispositivo utilizza un adattatore di corrente, non coprirlo, poiché ciò potrebbe causare un pericoloso aumento della temperatura e danneggiare il dispositivo. Collegare sempre il cavo dell'adattatore di alimentazione al dispositivo, quindi collegare l'adattatore di alimentazione alla presa di corrente.
22. Tenere il dispositivo fuori dalla portata dei bambini. L'utilizzo dei dispositivi da parte dei bambini deve essere supervisionato dagli adulti.
23. Il dispositivo è progettato esclusivamente per il taglio di capelli umani naturali.
24. Le lame di taglio sono molto affilate. Fare attenzione durante il montaggio, lo smontaggio e la pulizia. Non toccare le parti mobili delle lame durante il funzionamento!
25. Non lavare le lame in acqua.
26. Cambia gli allegati solo quando l'unità è spenta.
27. Utilizzare solo accessori originali.
28. Per rimuovere i capelli dall'interno della macchina, utilizzare solo la spazzola inclusa.
29. Non utilizzare il dispositivo nella vasca da bagno.
30. Non utilizzare il dispositivo su persone che stanno dormendo.
31. Durante il funzionamento, non posizionare il dispositivo su superfici bagnate o vestiti.
32. Il dispositivo non è progettato per funzionare con programmatori esterni o sistemi di controllo remoto separati.
33. Non inserire il tagliabordi nel naso o nell'orecchio a una profondità superiore a 5 mm poiché ciò potrebbe causare danni alla mucosa nasale o al timpano.

1. Interruttore di alimentazione
3. Pettine
5. Accessorio barba e baffi
7. Rifinitore per sopracciglia
9. Testina di rasatura fine
11. Cavo USB

4. Display
8. Rifinitore barba e baffi

2. Testina di taglio
8. Rifinitore per orecchie e naso
10. Base

BATTERIA IN CARICA

Prima dell'uso, carica la batteria. Per iniziare la ricarica, collegare il cavo di alimentazione al caricabatterie e il caricabatterie alla presa 230V ~ 50Hz. L'icona di ricarica si illuminerà. La ricarica dovrebbe durare al massimo 1,5 ore. Una batteria completamente carica è sufficiente per 90 minuti di funzionamento continuo. Dopo la ricarica, rimuovere il caricabatterie dalla presa a muro. Quando il dispositivo non viene utilizzato per un lungo periodo, ricaricarlo almeno una volta ogni 6 mesi per mantenere un'adeguata capacità della batteria. Il cavo della spina del caricabatterie può essere posizionato anche nella base. Ciò consente di caricare il dispositivo in posizione eretta.

UTILIZZO DEL DISPOSITIVO

A seconda delle necessità installare l'apposito decespugliatore o testina come indicato in Figura F. Per rimuoverlo seguire il disegno E. Per impostare la lunghezza desiderata utilizzando gli accessori (Fig. BD).

Rifinitore per orecchie e naso:

Applicare il rifinitore per orecchie e naso (8). Assicurarsi che il setto e il lobo dell'orecchio siano puliti prima di utilizzare il rifinitore. Posizionare la punta del rifinitore nella narice o nell'orecchio a una profondità non superiore a 5 mm. Muovendo delicatamente il rifinitore acceso, rimuovere solo i peli che sporgono all'esterno dell'orecchio o del naso

Rifinitore di precisione:

Applicare il rifinitore di precisione (7). Fai scorrere delicatamente il rifinitore acceso nel punto in cui desideri accorciare i peli. Non avvicinarsi al dispositivo nella zona degli occhi.

Rifinitore per barba e baffi:

Applicare il rifinitore per barba e baffi (6). Per regolare la lunghezza di taglio è possibile installare l'accessorio (5) sul rifinitore. Muovere il rifinitore acceso contro la direzione della crescita dei peli.

Clipper:

Applicare la testina di ritaglio (2). Per regolare la lunghezza di taglio è possibile installare l'accessorio (3) sul rifinitore. Spostando l'accessorio sulla testa è possibile selezionare la lunghezza di taglio desiderata. Inizia spostando il tagliacapelli con l'accessorio pettine nella direzione opposta alla crescita dei peli. Questo passaggio deve essere eseguito lentamente e a velocità costante.

Rasoio fine:

Applicare la testina di rasatura fine (9). Muovendo il rifinitore sulla pelle attorno a baffi, barba e sopracciglia è possibile rimuovere i peli indesiderati capelli.

Descrizione dello schermo:

4A: Indicatore di batteria rimanente: quando il rifinitore è acceso, lo schermo digitale indicherà la carica della batteria in%.

4B: Indicatore di carica: lampeggia durante la carica, finché la potenza non raggiunge il 100%

- Inizierà a lampeggiare quando la potenza scende al 5% per ricordare di caricare il dispositivo.

4C: Indicatore di lubrificazione della lama: se accesa per più di 30 minuti, questa luce inizierà a lampeggiare alla frequenza di ogni 0,5 secondi, per ricordare che la lama deve essere oliata. E l'indicazione si spegnerà quando riavvii il dispositivo.

PULIZIA

Scollegare il dispositivo dall'alimentazione. Rimuovere l'accessorio dalla testa. Pulisci le lame con la spazzola in dotazione. Dopo la pulizia non dovrebbero esserci peli tra le lame. Dopo ogni taglio di capelli, oliare la testina di taglio versando 2-3 gocce dell'olio in dotazione nello spazio tra la lama fissa e quella mobile. Installare la testa (Fig. F). Pulire l'alloggiamento con un panno asciutto o leggermente umido

DATI TECNICI

Alimentazione: 5V --- 1A

In carica tempo : 2 ore

Prendersi cura dell'ambiente

Gli imballi di cartone devono essere smaltiti nel contenitore per la carta. I sacchetti di polietilene (PE) vanno gettati nel contenitore per la plastica. L'apparecchio usato deve essere rottamato presso un centro di raccolta autorizzato, poiché contiene elementi pericolosi che potrebbero costituire una minaccia per l'ambiente. I dispositivi elettrici devono essere resi al fine di evitare il loro riutilizzo. Se il dispositivo contiene una batteria, deve essere rimossa e smaltita separatamente in un punto di raccolta.

Non gettare l'apparecchio nei contenitori dei rifiuti urbani!



(SR) СРПСКИ

УСЛОВИ ЗА СИГУРНОСТ ВАЖНЕ УПУТЕ О СИГУРНОСТИ УПОТРЕБЕ МОЛИМО ВАС ДА ПРОЧИТАТЕ И ЧУВАЈТЕ ЗА БУДУЋЕ РЕФЕРЕНЦЕ

Услови гаранције су различити, ако се уређај користи у комерцијалне сврхе.

1. Пре употребе производа пажљиво прочитајте и увек се придржавајте следећих упутстава. Произвођач није одговоран за било какву штету насталу због злоупотребе.

2. Производ се може користити само у затвореном простору. Немојте користити производ за било коју сврху која није компатибилна са њеном примјеном.

3. Важећи напон је 5V --- 1A. Из сигурносних разлога није прикладно повезати више уређаја на једну утичницу.

4. Будите опрезни када користите децу. Не дозволите деци да се играју са производом. Не дозволите деци или особама које не познају уређај да је користе без надзора.

5. УПОЗОРЕЊЕ: Овај уређај могу користити дјеца старија од 8 година и особе са смањеним физичким, осјетилним или менталним способностима, или особе без искуства или знања о уређају, само под надзором особе одговорне за њихову сигурност, или ако су добили упутства о безбедном коришћењу уређаја и ако су свесни опасности у вези са његовим радом. Деца не би требало да се играју са уређајем. Чишћење и одржавање уређаја не би требало да врше деца, осим ако су старија од 8 година и ове активности се спроводе под надзором.

6. Након што завршите са коришћењем производа, увек запамтите да пажљиво извадите утикач из утичнице која држи утичницу руком. Никада не вуците кабл за напајање !!!

7. Никада не стављајте кабл за напајање, утикач или читав уређај у воду. Никада не излажите производ атмосферским условима као што су директна сунчева светлост или киша итд. Никада немојте користити производ у влажним условима.

8. Периодично проверите стање кабла за напајање. Ако је кабл за напајање оштећен, производ треба да се окрене на професионалну сервисну локацију која ће се заменити како би се избегле опасне ситуације.

9. Никад не користите производ са оштећеним каблом за напајање или ако је испуштен или оштећен на други начин или ако не ради исправно. Не покушавајте сами поправити оштећени производ јер то може довести до електричног удара. Оштећени уређај увек окрећите на професионалну сервисну локацију да бисте га поправили. Све поправке могу обавити само овлашћени сервисери. Неправилно извршена поправка може проузроковати опасне ситуације за корисника.

10. Никад не стављајте производ у близину врућих или топлих површина или кухињских уређаја као што је електрична пећница или плински пламеник.

11. Никад не користите производ близу запаљивих материја.

12. Не дозволите да кабл виси преко ивице бројача или додирује вруће површине.

Никада не остављајте производ прикључен на извор напајања без надзора. Чак и када је употреба прекинута на кратко, искључите је из мреже, искључите напајање.

14. Да би се обезбиједила додатна заштита, препоручује се уградити уређај за задржавање струје (РЦД) у струјни круг, са преосталом струјом не већом од 30 мА.

Обратите се професионалном електричару по овом питању.

15. Никад не користите овај уређај у близини воде, нпр. : Под тушем, у кади или изнад судопера напуњеног водом.

16. Ако користите уређај у купатилу након употребе, извучите утикач из утичнице, јер близина воде представља ризик, чак и ако је уређај искључен.

17. Не дозволите да уређај или струјни адаптер буду влажни. Ако уређај падне у воду, одмах извадите утикач или адаптер за напајање из утичнице. Ако се уређај напаја, не стављајте руке у воду. Уређај мора проверити квалификовани електричар пре поновног коришћења.

18. Не додирујте уређај или струјни адаптер мокрым рукама.

19. Уређај се мора искључити након сваке употребе.

20. Не остављајте уређај на зидној утичници или јединици за напајање без надзора.

21. Ако уређај користи адаптер за напајање, немојте га прекривати, јер то може изазвати опасан пораст температуре и може оштетити уређај. Увек прикључите кабл адаптера за напајање на уређај, а затим прикључите адаптер за напајање у утичницу за напајање.

22. Држите уређај ван домашаја деце. Коришћење уређаја од стране деце мора бити под надзором одраслих.

23. Уређај је дизајниран само за резање природне људске косе.

24. Оштрице за сечење су веома оштре. Будите пажљиви током монтаже, демонтаже и чишћења. Не додирујте ножеве покретних делова током рада!

25. Не перите оштрице у води.
26. Промените прилоге само када је уређај искључен.
27. Користите само оригиналну додатну опрему.
28. Да бисте уклонили косу са унутрашње стране машине, користите само приложену четку.
29. Немојте користити уређај у кади.
30. Немојте користити уређај за особе које спавају.
31. Током рада, не постављајте уређај на влажне површине или одећу.
32. Уређај није дизајниран за рад са спољним планерима или засебним системом даљинског управљања.
33. Не убацујте тример у нос или ухо на дубину већу од 5 мм, јер то може оштетити носну слузницу или бубну опну.

ОПИС УРЕЂАЈА

- | | |
|------------------------------|-----------------------------|
| 1. Прекидач за напајање | 2. Глава за клизање |
| 3. Додатак за чешаљ | 4. Дисплеј |
| 5. Додатак за браду и бркове | 6. Тример за браду и бркове |
| 7. Тример за обрве | 8. Тример за уши и нос |
| 9. Глава за фино бријање | 10. База |
| 11. УСБ кабл | |

ПУЊЕЊЕ БАТЕРИЈЕ

Пре употребе, напуните батерију. Да бисте започели пуњење, повежите кабл за напајање са пуњачем, а пуњач са утичницом од 230V ~ 50Hz. Икона пуњења ће засветлети. Пуњење треба да траје највише 1,5 сат. Потпуно напуњена батерија довољна је за 90 минута непрекидног рада. Након пуњења, извадите пуњач из зидне утичнице. Када се уређај не користи дуже време, пуните га најмање једном сваких 6 месеци да бисте одржали адекватан капацитет батерије. Кабл пуњача се такође може поставити у базу. Ово вам омогућава да пуните уређај у стојећем положају.

КОРИШЋЕЊЕ УРЕЂАЈА

У зависности од потреба инсталирајте одговарајући тример или главу као што је приказано на слици Ф. Да бисте је уклонили, пратите цртеж Е.

Да бисте подесили жељену дужину помоћу података (сл. БД).

Тример за уши и нос:

Нанесите тример за уши и нос (8). Уверите се да су септум и ушна ресица чисти пре употребе тримера. Ставите врх тримера у ноздрву или уво на дубину не већу од 5 мм. Лаганим померањем укљученог тримера уклоните само длаке које вире изван уха или носа

Прецизни тример:

Поставите прецизни тример (7). Нежно гурните укључен тример на место где желите да скратите косу. Не приближавајте се уређају у пределу око очију.

Тример за браду и бркове:

Нанесите тример за браду и бркове (6). Да бисте подесили дужину сечења, можете да поставите додатак (5) на тример. Померите укључени тример против смера раста длаке.

клипер:

Ставите главу за сечење (2). Да бисте подесили дужину сечења, можете да поставите додатак (3) на тример. Померањем додатка на глави можете одабрати жељену дужину фризура. Почните тако што ћете померати машину за шишање са наставком за чешаљ против смера раста длаке. Овај корак треба изводити полако и константном брзином.

Фини апарат за бријање:

Ставите главу за фино бријање (9). Померањем тримера по кожи око бркова, браде и обрва можете уклонити нежељене коса.

Опис приказа:

4А: Индикатор преостале батерије: Када је тример укључен, дигитални екран ће показати напуњеност батерије у %.

4Б: Индикатор пуњења: Трепће током пуњења, док снага не достигне 100%

- Почеће да трепери када се снага смањи на 5% као подсетник за пуњење уређаја.

4Ц: Индикатор подмазивања ножа: Када се укључи више од 30 минута, ова лампица ће почети да трепери фреквенцијом од сваких 0,5 секунди, да би вас подсетила да сечиво треба подмазати. А индикатор ће се искључити када поново покренете уређај.

ЧИШЋЕЊЕ

Искључите уређај из напајања. Уклоните додатак са главе. Очистите оштрице приложеном четком. Након чишћења, између лопатица не би требало бити длака. Након сваких неколико шишања, наугњите главу за сечење сипајући 2 до 3 капи испорученог уља у простор између фиксног и покретног сечева. Уградите главу (слика Ф). Очистите кућиште сувом или благо влажном крпом

ТЕХНИЧКИ ПОДАЦИ

Напајање: 5V==1A

Пуњење време : 2 сата

 За заштиту животне средине: молимо вас да одвојите картонске кутије и пластичне кесе и одложите их у одговарајуће канте за смеће. Коришћени уређај треба да буде испоручен на наменске сакупљане тачке због оштрих компоненти, што може утицати на животну средину. Немојте одлагати овај уређај у заједничку корпу за отпатке.

SIKKERHEDSBETINGELSER VIGTIGE INSTRUKTIONER VEDRØRENDE

SIKKERHEDSVEJLEDNING Læs venligst omhyggeligt og hold dig til fremtidige referencer
Garantibetingelserne er forskellige, hvis enheden bruges til kommercielt formål.

1. Ved at bruge produktet skal du læse omhyggeligt og altid overholde følgende instruktioner. Producenten er ikke ansvarlig for eventuelle skader på grund af misbrug.
2. Produktet må kun bruges indendørs. Brug ikke produktet til noget formål, der ikke er kompatibelt med dets anvendelse.
3. Den gældende spænding er 5V 1A. Af sikkerhedsmæssige grunde er det ikke hensigtsmæssigt at tilslutte flere enheder til et stikkontakt.
4. Vær forsigtig, når du bruger omkring børn. Lad ikke børnene lege med produktet. Lad ikke børn eller personer, der ikke kender enheden, bruge den uden tilsyn.
5. **ADVARSEL:** Denne enhed kan anvendes af børn over 8 år og personer med nedsat fysisk, sensorisk eller mental kapacitet eller personer uden erfaring eller kendskab til enheden, kun under tilsyn af en person, der er ansvarlig for deres sikkerhed, eller hvis de blev instrueret om sikker brug af enheden og er opmærksomme på de farer, der er forbundet med dens drift. Børn bør ikke lege med enheden. Rengøring og vedligeholdelse af apparatet bør ikke udføres af børn, medmindre de er over 8 år, og disse aktiviteter udføres under tilsyn.
6. Hvis du er færdig med at bruge produktet, skal du altid huske at tage forsigtigt stikket ud af stikkontakten, der holder stikket ud med hånden. Træk aldrig strømkablet !!!
7. Sæt aldrig strømkablet, stikket eller hele enheden i vandet. Udsæt aldrig produktet under de atmosfæriske forhold som direkte sollys eller regn osv. Brug aldrig produktet under fugtige forhold.
8. Kontrollér strømkabelens tilstand. Hvis strømkablet er beskadiget, skal produktet drejes til et professionelt servicested, der skal udskiftes for at undgå farlige situationer.
9. Brug aldrig produktet med et beskadiget strømkabel, eller hvis det blev tabt eller beskadiget på nogen anden måde, eller hvis det ikke fungerer korrekt. Forsøg ikke at reparere det defekte produkt selv, da det kan føre til elektrisk stød. Skift altid den beskadigede enhed til et professionelt servicested for at reparere det. Alle reparationer kan kun udføres af autoriserede servicepersonale. Den reparation, der blev udført forkert, kan medføre farlige situationer for brugeren.
10. Udsæt aldrig produktet på eller tæt på de varme eller varme overflader eller køkkenudstyr som den elektriske ovn eller gasbrænder.
11. Brug aldrig produktet tæt på brændbare stoffer.
12. Lad ikke ledningen hænge over kanten af tæller eller røre varme overflader.
13. Lad aldrig produktet forbinde til strømkilden uden tilsyn. Selv når brugen afbrydes i en kort periode, skal du slukke for det fra netværket, tag stikket ud af stikkontakten.
14. Ved at give yderligere beskyttelse anbefales det at installere resterende strømforsyning (RCD) i strømkredsløbet, med reststrøm ikke mere end 30 mA. Kontakt professionel elektriker i denne sag.
15. Brug aldrig denne enhed tæt på vand, fx .: Under bad, i badetube eller over vask fyldt med.. vand.
16. Hvis du bruger enheden i badeværelset efter brug, skal du tage stikket ud af stikkontakten, fordi vand nærhed udgør risiko, selvom enheden er slukket.
17. Lad ikke enheden eller strømforsyningen være våd. Hvis enheden falder i vand, skal du straks tage stikket eller strømadapteren ud af stikkontakten. Hvis enheden er tilsluttet, må du ikke lægge hænder i vandet. Få enheden kontrolleret af en autoriseret elektriker, inden du bruger den igen.
18. Rør ikke ved enheden eller strømforsyningen med våde hænder.
19. Enheden skal slukke efter hver brug.
20. Forlad ikke enheden til stikkontakten eller strømforsyningen uden opsyn.

21. Hvis enheden bruger en strømadapter, må du ikke dække den, da det kan forårsage en farlig temperaturstigning og kan beskadige enheden. Tilslut altid strømforsyningskabel til enheden, og tilslut derefter strømforsyningen til stikkontakten.
22. Hold enheden utilgængelig for børn. Brug af enhederne af børn skal overvåges af voksne.
23. Enheden er kun beregnet til skæring af naturligt menneskehår.
24. Skærebladene er meget skarpe. Pas på under montering, demontering og rengøring. Undgå at berøre knivene, der bevæger dele under drift!
25. Vask ikke knivene i vand.
26. Skift kun vedhæftede filer, når enheden er slukket.
27. Brug kun originalt tilbehør.
28. Brug kun den medfølgende børste til at fjerne håret inde i maskinen.
29. Brug ikke enheden i badet.
30. Brug ikke enheden til personer, der sover.
31. Placer ikke apparatet på våde overflader eller tøj under drift.
32. Enheden er ikke designet til at fungere sammen med eksterne planlæggere eller separat fjernbetjeningssystem.
33. Træk ikke trimmeren ind i næse eller øre til en dybde større end 5 mm, da dette kan medføre beskadigelse af nasal slimhinde eller trommehinde.

BESKRIVELSE AF ENHEDEN

- | | |
|---------------------------------|-----------------------------|
| 1. Strømafbrøder | 2. Klippehoved |
| 3. Kamtilbehør | 4. Display |
| 5. Skæg og overskæg vedhæftning | 6. Skæg og overskæg trimmer |
| 7. Øjenbrynstrimmer | 8. Øre- og næsetrimmer |
| 9. Fint barberhoved | 10. Base |
| 11. USB-kabel | |

BATTERILADNING

Oplad batteriet før brug. For at begynde opladningen skal du tilslutte netledningen til opladeren og opladeren til 230V ~ 50Hz-stikket. Opladningsikonet vil lyse. Opladningen bør maksimalt vare 1,5 time. Et fuldt opladet batteri er tilstrækkeligt til 90 minutters kontinuerlig drift. Efter opladning skal du tage opladeren ud af stikkontakten. Når enheden ikke skal bruges i længere tid, skal den genoplades mindst en gang hver 6. måned for at opretholde tilstrækkelig batterikapacitet. Laderens stikkabel kan også placeres i basen. Dette giver dig mulighed for at oplade enheden i stående stilling.

BRUG AF ENHEDEN

Afhængigt af behovene skal du installere den passende trimmer eller hoved som vist i figur F. Følg tegningen E for at fjerne det.

For at indstille den ønskede længde ved hjælp af tilbehør (fig. BD).

Trimmer til ører og næse:

Påfør trimmer til ører og næse (8). Sørg for, at skilleveggen og øreflippen er rene, før du bruger trimmeren. Placer spidsen af trimmeren i næseboret eller øret til en dybde, der ikke er større end 5 mm. Bevæg forsigtigt den tændte trimmer og fjern kun hår, der stikker ud af øret eller næsen.

Præcisionstrimmer:

Påfør præcisionstrimmer (7). Skub forsigtigt den tændte trimmer på plads, hvor du ønsker at forkorte håret. Nærm dig ikke enheden i øjenområdet.

Trimmer til skæg og overskæg:

Påfør trimmer til skæg og overskæg (6). For at justere klippelængden kan du installere tilbehør (5) på trimmeren. Flyt den tændte trimmer mod hårvækstretningen.

Clipper:

Påfør klippehoved (2). For at justere klippelængden kan du installere tilbehør (3) på trimmeren. Ved at flytte fastgørelsen på hovedet kan du vælge den ønskede hårklippelængde. Start med at flytte klipperen med kamtilbehøret mod hårvækstretningen. Dette trin skal udføres langsomt og med konstant hastighed.

Fin barbermaskine:

Påfør fint barberhoved (9). Ved at flytte trimmeren hen over huden omkring overskæg, skæg og øjenbryn kan du fjerne uønsket hår.

Skærmbeskrivelse:

4A: Indikator for resterende batteri: Når trimmeren er tændt, vil den digitale skærm vise batteriopladningen i %.

4B: Opladningsindikator: Den blinker under opladning, indtil strømmen når 100 %

- Den begynder at blinke, når strømmen sænkes til 5 % som en påmindelse om at oplade enheden.

4C: Indikator for klingeolie: Når den er tændt i mere end 30 min., begynder denne lampe at blinke med frekvensen af hvert 0,5 sekund for at minde dig om, at bladet skal olieres. Og indikatoren slukkes, når du genstarter enheden.

RENGØRING

Afbrød enheden fra strømforsyningen. Fjern vedhæftningen fra hovedet. Ryd knivene med den medfølgende børste. Efter rengøring må der ikke være hår mellem knivene. Efter hvert par klipninger skal du smøre skærehovedet ved at hælde 2 til 3 dråber af den medfølgende olie

ind i mellemrummet mellem det faste blad og det bevægelige blad. Installer hovedet (fig. F). Rengør huset med en tør eller let fugtig klud

TEKNISK DATA
Strømforsyning: 5V---1A
Opladning tid : 2 timer



Af hensyn til miljøet . Venligst overfør papemballage til affaldspapir. Hæld polyethylenposer (PE) i plastbeholderen Slidt enhed skal returneres til det relevante punkt opbevaring, fordi det er farligt i enheden ingredienser kan udgøre en trussel for miljøet. Den elektriske enhed skal overleveres for at begrænse dets genanvendelse og brug. Hvis i enheden der er batterier, fjern dem og vende tilbage til punktet opbevares separat.

(UA) УКРАЇНСЬКА

Умови безпеки

Умови гарантії відрізняються, якщо пристрій використовується в комерційних цілях.

1. Перед використанням продукту уважно прочитайте та завжди дотримуйтесь наступних інструкцій. Виробник не несе відповідальності за будь-які збитки, спричинені будь-яким неправильним використанням.
2. Продукт використовується тільки в приміщенні. Не використовуйте виріб для будь-яких цілей, які не сумісні з його застосуванням.
3. Використовується напруга 5V---1A. З міркувань безпеки не варто підключати кілька пристроїв до однієї розетки.
4. Будьте обережні при використанні навколо дітей. Не дозволяйте дітям грати з продуктом. Не дозволяйте дітям або людям, які не знають пристрій, використовувати його без нагляду.
5. УВАГА: Цей пристрій може використовуватися дітьми старше 8 років та особами зі зниженими фізичними, сенсорними або розумовими можливостями або особами, які не мають досвіду або знань про пристрій, тільки під наглядом особи, відповідальної за їх безпеку, або якщо вони проінструктовані про безпечне використання пристрою і знають про небезпеки, пов'язані з його експлуатацією. Діти не повинні грати з пристроєм. Прибирання та обслуговування пристрою не повинні здійснюватися дітьми, якщо вони не досягли 8-річного віку, і ці заходи здійснюються під наглядом.
6. Після завершення використання виробу завжди пам'ятайте, що обережно вийміть вилку з розетки, що тримає розетку рукою. Ніколи не тягніть силовий кабель !!!
7. Ніколи не кладіть кабель живлення, штепсель або весь пристрій у воду. Ніколи не піддавайте виріб атмосферним умовам, таким як пряме сонячне світло або дощ, тощо. Ніколи не використовуйте виріб у вологих умовах.
8. Періодично перевірте стан кабелю живлення. Якщо кабель живлення пошкоджено, виріб необхідно повернути у професійне місце для заміни, щоб уникнути небезпечних ситуацій.
9. Не використовуйте виріб із пошкодженим кабелем живлення або якщо він випав або пошкоджений іншим способом або якщо він не працює належним чином. Не намагайтеся самостійно відремонтувати несправний виріб, оскільки це може призвести до ураження електричним струмом. Завжди перевертайте пошкоджений пристрій у професійне місце для обслуговування. Всі ремонтні роботи можуть виконувати лише

авторизовані спеціалісти служби технічного обслуговування. Неправильно виконаний ремонт може спричинити небезпечні ситуації для користувача.

10. Ніколи не кладіть виріб на гарячу або теплу поверхню або поблизу неї, а також на прилади кухні, такі як електрична піч або газовий пальник.

11. Ніколи не використовуйте продукт близький до горючих речовин.

12. Не дозволяйте шнуру повісити на край лічильника або торкнутися гарячих поверхонь.

13. Не залишайте пристрій підключеним до джерела живлення без нагляду. Навіть у випадку короточасного використання, вимкніть його з мережі, відключіть живлення.

14. Для забезпечення додаткового захисту рекомендується встановити в силовому контурі пристрій відсікання струму (RCD) з залишковим струмом не більше 30 мА.

Зверніться до професійного електрика з цього питання.

15. Ніколи не використовуйте цей пристрій поблизу води, наприклад: під душем, у ванні або над раковиною, заповненою водою.

16. При використанні пристрою у ванній кімнаті після використання витягніть штепсельну вилку з розетки, оскільки зближення з водою є небезпечним, навіть якщо пристрій вимкнено.

17. Не допускайте зволоження пристрою або адаптера живлення. Якщо пристрій потрапляє у воду, негайно вийміть штепсель або адаптер живлення з розетки. Якщо пристрій живиться, не кладіть руки у воду. Перед повторним використанням пристрою перевірте кваліфікованого електрика.

18. Не торкайтеся пристрою або адаптера живлення мокрими руками.

19. Пристрій слід вимикати після кожного використання.

20. Не залишайте пристрій настінною розеткою або блоком живлення без нагляду.

21. Якщо пристрій використовує адаптер живлення, не закривайте його, оскільки це може призвести до небезпечного підвищення температури і може призвести до пошкодження пристрою. Завжди підключайте кабель адаптера живлення до пристрою, а потім підключіть адаптер живлення до розетки.

22. Тримайте пристрій в недоступному для дітей місці. Використання пристроїв дітьми повинно контролюватися дорослими.

23. Пристрій призначений тільки для різання природних людських волосся.

24. Ріжучі ножі дуже гострі. Будьте обережні під час монтажу, розбирання та чищення. Не торкайтеся лопаток рухомих частин під час роботи!

25. Не мийте леза у воді.

26. Змініть вкладення лише тоді, коли пристрій вимкнено.

27. Використовуйте лише оригінальні аксесуари.

28. Для видалення волосся зсередини машини використовуйте тільки включену щітку.

29. Не використовуйте пристрій у ванні.

30. Не використовуйте пристрій у сплячих людей.

31. Під час роботи не кладіть пристрій на вологі поверхні або одяг.

32. Пристрій не призначений для роботи з зовнішніми планувальниками або окремою системою дистанційного керування.

33. Не вставляйте тример в ніс або вухо на глибину більше 5 мм, оскільки це може призвести до пошкодження слизової оболонки носа або барабанної перетинки.

ОПИС ПРИЛАДУ

- | | |
|--------------------------------|-------------------------------|
| 1. Перемикач живлення | 2. Стрижуча головка |
| 3. Насадка-гребінець | 4. Дисплей |
| 5. Насадка для бороди та вусів | 6. Тример для бороди та вусів |
| 7. Тример для брів | 8. Тример для вух і носа |
| 9. Тонка бритвена головка | 10. Основа |
| 11. USB кабель | |

ЗАРЯД БАТАРЕЇ

Перед використанням зарядіть акумулятор. Щоб розпочати заряджання, підключіть шнур живлення до зарядного пристрою, а

зарядний пристрій — до розетки 230 В ~ 50 Гц. Піктограма зарядки засвітиться. Зарядка повинна тривати максимум 1,5 години. Повністю зарядженого акумулятора вистачає на 90 хвилин безперервної роботи. Після зарядження вийміть зарядний пристрій із розетки. Якщо пристрій не використовується протягом тривалого часу, заряджайте його прийнятні раз на 6 місяців, щоб підтримувати достатню ємність акумулятора. Штепсельний кабель зарядного пристрою також можна розмістити в основі. Це дозволяє заряджати пристрій в положенні стоячи.

ВИКОРИСТАННЯ ПРИСТРОЮ

Залежно від потреб встановіть відповідний тример або голівку, як показано на малюнку F. Щоб зняти їх, дотримуйтесь креслення E.

Щоб встановити потрібну довжину за допомогою насадок (рис. BD).

Тример для вух і носа:

Нанесіть тример для вух і носа (8). Перед використанням тримера переконайтеся, що перегородка і мочка вуха чисті. Вставте наконечник тримера в ніздру або вухо на глибину не більше 5 мм. Обережно рухаючи увімкненим тримером, видаліть лише волосся, що стирчать за межі вуха чи носа

Точний тример:

Застосуйте точний тример (7). Обережно посуňte увімкнений тример у те місце, де потрібно вкоротити волосся. Не наближайте до пристрою в області очей.

Тример для бороди та усів:

Нанесіть тример для бороди та усів (6). Щоб відрегулювати довжину стрижки, ви можете встановити насадку (5) на тример.

Рухайте увімкненим тримером проти напрямку росту волосся.

Кліпер:

Застосуйте стрижучу голівку (2). Щоб відрегулювати довжину стрижки, ви можете встановити насадку (3) на тример. Переміщуючи насадку по голові, можна вибрати потрібну довжину стрижки. Почніть з переміщення машинкою з насадкою-гребінцем проти напрямку росту волосся. Цей крок слід виконувати повільно і з постійною швидкістю.

Тонка бритва:

Використайте голівку для тонкого гоління (9). Рухаючи тримером по шкірі навколо усів, бороди та брів, ви можете видалити небажане волосся.

Опис дисплея:

4A: Індикатор залишку заряду батареї: коли тример увімкнено, цифровий екран показуватиме заряд батареї у %.

4B: Індикатор зарядження: блимає під час зарядження, доки заряд не досягне 100%

- Він почне блимати, коли рівень заряду знизиться до 5%, як нагадування про необхідність зарядити пристрій.

4C: Індикатор змащення леза: якщо увімкнута його більше ніж на 30 хвилин, цей індикатор почне блимати з частотою кожні 0,5 секунди, щоб нагадати вам, що лезо потрібно змастити. Коли ви перезавантажите пристрій, індикатор зникне.

ОЧИЩЕННЯ

Відключіть пристрій від джерела живлення. Зніміть насадку з голови. Очистіть леза щіткою, що додається. Після чищення між лезами не повинно залишатися волосся. Після кожних кількох стрижок змащуйте ріжучу голівку маслом, наливаючи 2-3 краплі олії з комплекту в простір між нерухомим і рухомим лезами. Встановіть голівку (рис. F). Очистіть корпус сухою або злегка вологою тканиною

ТЕХНІЧНІ ДАНІ

Живлення: 5V⁺-1A

Зарядка час : 2 години

У інтересах навколишнього середовища.



Будь ласка, віддайте картонну упаковку в місце збору мукулатури. Поліетиленові мішки (PE) викинути в смітник для пластику. Відпрацьований пристрій повинен бути відправлений у відповідну точку зберігання, тому що в пристрої є небезпечні інгредієнти, які можуть становити загрозу навколишньому середовищу. Електричний пристрій потрібно повернути так, щоб обмежити його повторне використання. Якщо у пристрої є батарейки, то потрібно їх витягнути і віддати до відповідного пункту.

(AR) عربي

شروط السلامة تعليمات مهمة حول سلامة الاستخدام ، يرجى القراءة بعناية والاحتفاظ بها للرجوع إليها في المستقبل

تختلف شروط الضمان إذا تم استخدام الجهاز لأغراض تجارية

قبل استخدام المنتج ، يرجى القراءة بعناية والامتثال دائماً للإرشادات التالية. الشركة المصنعة ليست - ١ مسؤولة عن أي أضرار ناتجة عن أي سوء استخدام

المنتج يستخدم فقط في الداخل. لا تستخدم المنتج لأي غرض لا يتوافق مع تطبيقه. ٢

الجهد المطبق هو ٢٣٠ فولت ، ~ ٥٠ هرتز. لأسباب تتعلق بالسلامة ، ليس من المناسب توصيل أجهزة ٣ متعددة بمأخذ طاقة واحد

يرجى توخي الحذر عند الاستخدام حول الأطفال. لا تدع الأطفال يلعبون بالمنتج. لا تدع الأطفال أو ٤ الأشخاص الذين لا يعرفون الجهاز لاستخدامه دون إشراف

تحذير: يمكن استخدام هذا الجهاز من قبل الأطفال الذين تزيد أعمارهم عن ٨ سنوات والأشخاص الذين - ٥ يعانون من ضعف القدرات الجسدية أو الحسية أو العقلية ، أو الأشخاص الذين ليس لديهم خبرة أو معرفة بالجهاز ، فقط تحت إشراف شخص مسؤول عن سلامتهم ، أو إذا تم إرشادهم بشأن الاستخدام الآمن للجهاز

وكانوا على دراية بالمخاطر المرتبطة بتشغيله. يجب ألا يلعب الأطفال بالجهاز. لا ينبغي أن يقوم الأطفال بتنظيف الجهاز وصيانته ، إلا إذا كان عمرهم أكبر من ٨ سنوات ويتم تنفيذ هذه الأنشطة تحت إشراف

6. بعد الانتهاء من استخدام المنتج ، تذكر دائماً إزالة القابس برفق من مأخذ التيار الكهربائي الذي يمسك .
 !!! المنفذ بيدك لا تسحب كابل الطاقة أبداً
 لا تضع كابل الطاقة أو القابس أو الجهاز بأكمله في الماء أبداً. لا تعرض المنتج أبداً للظروف الجوية -7
 مثل ضوء الشمس المباشر أو المطر ، إلخ. لا تستخدم المنتج أبداً في الظروف الرطبة
 افحص حالة كبل الطاقة بشكل دوري. في حالة تلف كبل الطاقة ، يجب تحويل المنتج إلى موقع خدمة ٨
 احترافي لاستبداله لتجنب المواقف الخطرة
 لا تستخدم المنتج أبداً مع كبل طاقة تالف أو في حالة سقوطه أو تلفه بأي طريقة أخرى أو إذا كان لا -٩
 يعمل بشكل صحيح. لا تحاول إصلاح المنتج المعيب بنفسك لأنه قد يؤدي إلى حدوث صدمة كهربائية. قم
 دائماً بتحويل الجهاز التالف إلى موقع خدمة احترافي لإصلاحه. لا يمكن إجراء جميع الإصلاحات إلا
 بواسطة متخصصي الخدمة المعتمدين. قد يتسبب الإصلاح الذي تم بشكل غير صحيح في حدوث مواقف
 خطيرة للمستخدم
 لا تضع المنتج على أو بالقرب من الأسطح الساخنة أو الدافئة أو أدوات المطبخ مثل الفرن الكهربائي -١٠
 أو الموقد الغازي
 لا تستخدم المنتج قريباً من المواد القابلة للاحتراق. ١١
 لا تدع السلك يتدلى على حافة العداد أو تلمس الأسطح الساخنة. ١٢
 لا تترك المنتج متصلاً بمصدر الطاقة دون إشراف. حتى عند انقطاع الاستخدام لفترة قصيرة ، قم ١٣
 بإيقاف تشغيله من الشبكة ، وافصل الطاقة
 في دائرة الطاقة ، مع تصنيف (RCD) من أجل توفير حماية إضافية ، يوصى بتثبيت جهاز بقايا التيار. ١٤
 التيار المتبقي لا يزيد عن ٣٠ مللي أمبير. تواصل مع كهربائي محترف في هذا الشأن
 لا تستخدم هذا الجهاز أبداً بالقرب من الماء ، على سبيل المثال: تحت الدش أو في حوض الاستحمام -١٥
 أو فوق الحوض المملوء بالماء
 في حالة استخدام الجهاز في الحمام بعد الاستخدام ، قم بإزالة قابس الطاقة من المقبس ، لأن القرب من ١٦
 الماء يمثل خطراً ، حتى إذا تم إيقاف تشغيل الجهاز
 لا تسمح للجهاز أو محول الطاقة للبلل. إذا سقط الجهاز في الماء ، فقم على الفور بإزالة قابس الطاقة. ١٧
 أو محول الطاقة من المقبس. إذا كان الجهاز يعمل بالطاقة ، فلا تضع يديك في الماء. قم بفحص الجهاز
 بواسطة كهربائي مؤهل قبل استخدامه مرة أخرى
 لا تلمس الجهاز أو محول الطاقة ويداك مبتلنان. ١٨
 يجب إيقاف تشغيل الجهاز بعد كل استخدام. ١٩
 لا تترك الوحدة على مقبس الحائط أو وحدة الإمداد بالطاقة دون رقابة. ٢٠
 إذا كان الجهاز يستخدم محول طاقة ، فلا تغطيه ، لأن ذلك قد يتسبب في ارتفاع خطير في درجة ٢١
 الحرارة ويمكن أن يتلف الجهاز. قم دائماً بتوصيل كابل محول الطاقة بالجهاز ، ثم قم بتوصيل محول الطاقة
 بمقبس الطاقة
 احتفظ بالجهاز بعيداً عن متناول الأطفال. يجب أن يكون استخدام الأطفال للأجهزة تحت إشراف الكبار. ٢٢
 الجهاز مصمم فقط لقص شعر الإنسان الطبيعي. ٢٣
 شفرات القطع حادة جداً. كن حذراً أثناء التجميع والتفكيك والتنظيف. لا تلمس الأجزاء المتحركة. ٢٤
 للشفرات أثناء التشغيل
 لا تغسل الشفرات بالماء. ٢٥
 قم بتغيير المرفقات فقط عند إيقاف تشغيل الوحدة. ٢٦
 استخدم الملحقات الأصلية فقط. ٢٧
 لإزالة الشعر من داخل الجهاز ، استخدم الفرشاة المرفقة فقط. ٢٨
 لا تستخدم الجهاز في الحمام. ٢٩
 لا تستخدم الجهاز على من ينام. ٣٠
 أثناء التشغيل ، لا تضع الجهاز على الأسطح أو الملابس المبللة. ٣١
 الجهاز غير مصمم للعمل مع أجهزة جدولة خارجية أو نظام تحكم عن بعد منفصل. ٣٢
33. لا تدخل أداة التشذيب في الأنف أو الأذن على عمق أكبر من ٥ مم لأن ذلك قد يتسبب في تلف الغشاء. 33.
 المخاطي للأنف أو طبلة الأذن

وصف الجهاز

1. رأس القطع

2. مفتاح الطاقة

3. مرفق المشط

4. العرض

5. ماكينة تشذيب اللحى والشوارب

6. مرفق اللحى والشوارب

7. ماكينة تشذيب الأذنين والأنف

8. ماكينة تشذيب الحواجب

البطارية تشحن قبل الاستخدام، قم بشحن البطارية. لبدء الشحن، قم بتوصيل سلك الطاقة بالشاحن والشاحن بمقيس ٢٣٠ فولت ~ ٥٠ هرتز. سوف تضئ أيقونة الشحن، يجب أن يستمر الشحن لمدة أقصاها ١,٥ ساعة. البطارية المشحونة بالكامل تكفي لمدة ٩٠ دقيقة من التشغيل المتواصل. بعد الشحن، قم بإزالة الشاحن من مقيس الحائط. عند عدم استخدام الجهاز لفترة طويلة، قم بإعادة شحنه مرة واحدة على الأقل كل ٦ أشهر للحفاظ على سعة البطارية الكافية. يمكن أيضًا وضع كابل توصيل الشواحن في القاعدة. يتيح لك ذلك شحن الجهاز في وضع الوقوف

استخدام الجهاز
لازالتها اتبع F. وفقًا للاحتياجات، قم بتثبيت أداة التشذيب أو الرأس المناسب كما هو موضح في الشكل E. الرسم

(BD) لضبط الطول المطلوب باستخدام المرفقات (الشكل):
أداة تشذيب الأذنين والأنف

تطبيق أداة التشذيب للأذنين والأنف (٨). تأكد من نظافة الحاجز وشحمة الأذن قبل استخدام أداة التشذيب. ضع طرف أداة التشذيب في فتحة الأنف أو الأذن بعمق لا يزيد عن ٥ مم. يؤدي تحريك أداة التشذيب التي تم تشغيلها برفق إلى إزالة الشعر البارز خارج الأذن أو الأنف فقط
الانتهازي الدقة

تطبيق أداة التشذيب الدقيقة (٧). قم بتمرير أداة التشذيب التي تم تشغيلها برفق إلى المكان الذي تريد تقصير الشعر فيه. لا تقترب من الجهاز في منطقة العين
أداة تشذيب اللحية والشوارب

تطبيق أداة تشذيب اللحية والشوارب (٦). لضبط طول القطع، يمكنك تثبيت الملحق (٥) على أداة التشذيب. قم بتحريك أداة التشذيب التي تم تشغيلها عكس اتجاه نمو الشعر
مجزر أو مقلمة

تطبيق رأس القطع (٢). لضبط طول القطع، يمكنك تثبيت الملحق (٣) على أداة التشذيب. من خلال تحريك الملحق على الرأس، يمكنك تحديد طول قصة الشعر المطلوبة. ابدأ بتحريك ماكينة القص باستخدام المشط الملحق في اتجاه نمو الشعر. وينبغي تنفيذ هذه الخطوة ببطء وبسرعة ثابتة

ماكينة حلاقة دقيقة

استخدم رأس الحلاقة الناعم (٩). من خلال تحريك أداة التشذيب عبر الجلد حول الشارب واللحية والحواجب، يمكنك إزالة الأشياء غير المرغوب فيها
شعر

وصف العرض

% مؤشر البطارية المتبقية: عند تشغيل أداة التشذيب، ستشير الشاشة الرقمية إلى شحن البطارية بنسبة: 4A: 100% مؤشر الشحن: يومض أثناء الشحن حتى تصل الطاقة إلى: 4B: سيبدأ في الوميض بمجرد انخفاض الطاقة إلى ٥% كتنذير لشحن الجهاز - 0,5 دقيقة، سيبدأ هذا الضوء في الوميض بتردد كل 30 مؤشر تزييت الشفرة: عند تشغيله لأكثر من: 4C: ثانية، لتذكيرك بأن الشفرة بحاجة إلى التزييت. وسيتم إيقاف الإشارة عند إعادة تشغيل الجهاز

تنظيف

افصل الجهاز عن مصدر الطاقة. إزالة المرفق من الرأس. قم بمسح الشفرات باستخدام الفرشاة المرفقة. بعد التنظيف، يجب ألا يكون هناك شعر بين الشفرات. بعد كل بضع قصات شعر، قم بتزييت رأس القطع مع سكب ٢ إلى ٣ قطرات من الزيت المرفق في المساحة بين الشفرة الثابتة والشفرة المتحركة. قم بتثبيت قم بتنظيف السكن بقطعة فماش جافة أو مبللة قليلاً (F الرأس (الشكل)

يرجى نقل عبوات الورق المقوى إلى نفايات الورق. اسكب أكياس البولي إيثيلين في الحاوية البلاستيكية

يجب إعادة الجهاز البالي إلى نقطة تخزين مناسبة لأنه خطير في الجهاز قد تشكل المكونات تهديدًا للبيئة. يجب تسليم الجهاز الكهربائي للحد

فعلبك إخراجها وإعطائها إلى إعادة استخدامها واستخدامها. إذا كان هناك بطاريات في الجهاز النقطة المخزنة بشكل منفصل.



معلومات تقنية
مصدر الطاقة: ٥ فولت ١ أمبير
الشحن الوقت: ٢ ساعة

УСЛОВИЯ НА БЕЗОПАСНОСТ ВАЖНИ ИНСТРУКЦИИ ЗА БЕЗОПАСНОСТ НА УПОТРЕБА, МОЛЯ, ПРОЧЕТЕТЕ ВНИМАТЕЛНО И ЗАПАЗЕТЕ ЗА БЪДЕЩИ СПРАВКИ

Гаранционните условия са различни, ако устройството се използва за търговски цели.

1. Преди да използвате продукта, моля, прочетете внимателно и винаги спазвайте следните инструкции. Производителят не носи отговорност за щети, причинени от неправилна употреба.

2. Продуктът трябва да се използва само на закрито. Не използвайте продукта за цели, които не са съвместими с приложението му.

3. Приложимото напрежение е 5V—1A. От съображения за безопасност не е подходящо да свързвате няколко устройства към един електрически контакт.

4. Моля, бъдете внимателни, когато използвате в близост до деца. Не позволявайте на децата да си играят с продукта. Не позволявайте на деца или хора, които не познават устройството, да го използват без надзор.

5. ПРЕДУПРЕЖДЕНИЕ: Това устройство може да се използва от деца на възраст над 8 години и лица с намалени физически, сетивни или умствени способности, или лица без опит или познания за устройството, само под наблюдението на лице, отговорно за тяхната безопасност, или ако са били инструктирани за безопасна употреба на устройството и са запознати с опасностите, свързани с работата му. Децата не трябва да играят с устройството. Почистването и поддръжката на устройството не трябва да се извършват от деца, освен ако не са на възраст над 8 години и тези дейности се извършват под наблюдение.

6. След като приключите с използването на продукта, винаги не забравяйте внимателно да извадите щепсела от електрическия контакт, като държите контакта с ръка. Никога не дърпайте охранващия кабел!!!

7. Никога не поставяйте охранващия кабел, щепсела или цялото устройство във водата. Никога не излагайте продукта на атмосферни условия като пряка слънчева светлина или дъжд и др. Никога не използвайте продукта във влажни условия.

8. Периодично проверявайте състоянието на охранващия кабел. Ако охранващият кабел е повреден, продуктът трябва да се занесе в професионален сервиз за подмяна, за да се избегнат опасни ситуации.

9. Никога не използвайте продукта с повреден охранващ кабел или ако е изпуснат или повреден по друг начин или ако не работи правилно. Не се опитвайте сами да ремонтирате дефектния продукт,

защото това може да доведе до токов удар. Винаги обръщайте повреденото устройство в професионален сервиз, за да го поправите. Всички ремонти могат да се извършват само от оторизирани сервизи. Ремонтът, който е извършен неправилно, може да причини опасни ситуации за потребителя.

10. Никога не поставяйте продукта върху или близо до горещи или топли повърхности или кухненски уреди като електрическа фурна или газова горелка.

11. Никога не използвайте продукта в близост до запалими вещества.

12. Не позволявайте кабелът да виси над ръба на плота или да докосва горещи повърхности.

13. Никога не оставяйте продукта свързан към източника на хранване без надзор. Дори когато употребата е прекъсната за кратко време, изключете го от мрежата, извадете щепсела от хранването.

14. За да се осигури допълнителна защита, се препоръчва да се инсталира устройство за остатъчен ток (RCD) в хранващата верига с номинален остатъчен ток не повече от 30 mA. Свържете се с професионален електротехник по този въпрос.

 15. Никога не използвайте това устройство близо до вода, напр.: Под душ, във вана или над мивка, пълна с вода.

16. Ако използвате устройството в банята след употреба, извадете щепсела от контакта, тъй като близостта на вода представлява риск, дори ако устройството е изключено.

17. Не позволявайте устройството или хранващия адаптер да се намокрят. Ако устройството падне във вода, незабавно извадете щепсела или хранващия адаптер от контакта. Ако устройството е хранвано, не поставяйте ръцете си във водата. Нека устройството бъде проверено от квалифициран електротехник, преди да го използвате отново.

18. Не докосвайте устройството или хранващия адаптер с мокри ръце.

19. Устройството трябва да се изключва след всяка употреба.

20. Не оставяйте устройството включено в контакта или хранващия блок без надзор.

21. Ако устройството използва хранващ адаптер, не го покривайте, защото това може да причини опасно повишаване на температурата и да повреди устройството. Винаги свързвайте кабели на хранващия адаптер към устройството и след това свързвайте хранващия адаптер към електрическия контакт.

22. Пазете устройството далече от деца. Използването на устройствата от деца трябва да се наблюдава от възрастни.

23. Уредът е предназначен само за подстригване на естествена човешка коса.
24. Режещите остриета са много остри. Бъдете внимателни по време на монтаж, демонтаж и почистване. Не докосвайте подвижните части на остриетата по време на работа!
25. Не мийте остриетата във вода.
26. Сменяйте приставките само когато устройството е изключено.
27. Използвайте само оригинални аксесоари.
28. За да премахнете космите от вътрешността на машината, използвайте само включената четка.
29. Не използвайте уреда във ваната.
30. Не използвайте уреда върху хора, които спят.
31. По време на работа не поставяйте уреда върху мокри повърхности или дрехи.
32. Устройството не е проектирано да работи с външни програмисти или отделна система за дистанционно управление.
33. Не вкарвайте тримера в носа или ухото на дълбочина, по-голяма от 5 mm, тъй като това може да причини увреждане на носната лигавица или тъпанчето.

ОПИСАНИЕ НА УСТРОЙСТВОТО

- | | |
|---------------------------------|---|
| 1. Ключ за захранване | 2. Режеща глава |
| 3. Приставка гребен | 4. Дисплей |
| 5. Приставка за бради и мустаци | 6. Машинка за подстригване на бради и мустаци |
| 7. Тример за вежди | 8. Тример за уши и нос |
| 9. Фина бръснеща глава | 10. Основа |
| 11. USB кабел | |

БАТЕРИЯТА СЕ ЗАРЕЖДА

Преди употреба заредете батерията. За да започнете зареждането, свържете захранващия кабел към зарядното устройство и зарядното към 230V ~ 50Hz контакт. Иконата за зареждане ще светне. Зареждането трябва да продължи максимум 1,5 часа. Напълно заредена батерия е достатъчна за 90 минути непрекъсната работа. След зареждане извадете зарядното устройство от контакта. Когато устройството не се използва дълго време, зареждайте го поне веднъж на всеки 6 месеца, за да поддържате достатъчен капацитет на батерията. Щепселният кабел на зарядното може да се постави и в основата. Това ви позволява да зареждате устройството в изправено положение.

ИЗПОЛЗВАНЕ НА УСТРОЙСТВОТО

В зависимост от нуждите инсталирайте подходящия тример или глава, както е показано на фигура F. За да го премахнете, следвайте чертеж E.

За да зададете желаната дължина с помощта на приставки (фиг. BD).

Тример за уши и нос:

Нанесете тример за уши и нос (8). Уверете се, че преградата и ушната мида са чисти, преди да използвате тримера. Поставете върха на тримера в ноздрата или ухото на дълбочина не по-голяма от 5 mm.

Внимателно премествайки включения тример, отстранете само космите, стърчащи извън ухото или носа. Прецизен тример:

Поставете прецизен тример (7). Внимателно плъзнете включения тример на мястото, където искате да скъсите косата. Не доближавайте устройството в областта на очите.

Тример за брада и мустаци:

Нанесете тример за брада и мустаци (6). За да регулирате дължината на рязане, можете да монтирате приставка (5) на тримера. Движете включения тример срещу посоката на растеж на косъма.

Машинка за подстригване:

Поставете подстригваща глава (2). За да регулирате дължината на рязане, можете да монтирате приставка (3) на тримера. Като движите приставката върху главата, можете да изберете желаната дължина на подстригване. Започнете, като движите машинката за подстригване с приставката гребен срещу посоката на растеж на косата. Тази стъпка трябва да се извършва бавно и с постоянна скорост.

Фина самобръсначка:

Поставете фина бръснаща глава (9). Като движите тримера по кожата около мустаците, брадата и веждите, можете да премахнете нежеланото коса.

Описание на дисплея:

4A: Индикатор за оставащ заряд на батерията: Когато тримерът е включен, цифровият екран ще показва заряда на батерията в %.

4B: Индикатор за зареждане: Мига по време на зареждане, докато мощността достигне 100% - Ще започне да мига, след като мощността спадне до 5% като напомняне да заредите устройството.

4C: Индикатор за смазване на острието: Когато е включено повече от 30 минути, тази светлина ще започне да мига с честота на всеки 0,5 секунди, за да ви напомни, че острието трябва да бъде смазано. И индикаторът ще се изключи, когато рестартирате устройството.

ПОЧИСТВАНЕ

Изключете устройството от захранването. Отстранете приставката от главата. Почистете остриетата с предоставената четка. След почистване не трябва да има косми между остриетата. След всеки няколко подстригвания намазвайте режещата глава, като наливате 2 до 3 капки от предоставеното масло в пространството между фиксираното острие и подвижното острие. Монтирайте главата (фиг. F). Почистете корпуса със суха или леко влажна кърпа

ТЕХНИЧЕСКИ ДАННИ

Захранване: 5V $n=1A$

Зареждане време : 2 часа



За да защитите околната си среда: моля, отделете картонените кутии и найлоновите торбички и ги изхвърлете в съответните кошчета за отпадъци. Използваният уред трябва да бъде доставен до специалните пунктове за събиране, които могат да повлияят на околната среда. Не изхвърляйте този уред в обикновен кош за отпадъци.

(AZ) AZERIAN

TƏHLÜKƏSİZLİK ŞƏRTLƏRİ İSTİFADƏ TƏHLÜKƏSİZLİĞİ ÜZRƏ VACİB TƏLİMATLARI DİQQƏTLƏ OXUYUN VƏ GƏLƏCƏK İSTİFADƏ ÜÇÜN SAXLAYIN.

Cihaz kommersiya məqsədləri üçün istifadə olunarsa, zamanət şərtləri fərqlidir.

1. Məhsulu istifadə etməzdən əvvəl diqqətlə oxuyun və həmişə aşağıdakı təlimatlara əməl edin. İstehsalçı hər hansı yanlış istifadə nəticəsində yaranan hər hansı zərərə görə məsuliyyət daşımır.

2. Məhsul yalnız qapalı məkanda istifadə olunmalıdır. Məhsulu tətbiqi ilə uyğun gəlməyən hər hansı bir məqsəd üçün istifadə etməyin.

3. Tətbiq olunan gərginlik 5V $n=1A$ -dir. T hlük sizliy gör bird n çox cihazı bir elektrik rozetkasına qoşmaq düzgün deyil.

4. Uşaqların ətrafında istifadə edərkən diqqətli olun. Uşaqların məhsulla oynamasına icazə verməyin. Uşaqların və ya cihazı tanımayan insanların nəzarətsiz istifadə etməsinə icazə verməyin.

5. XƏBƏRDARLIQ: Bu cihaz 8 yaşdan yuxarı uşaqlar və fiziki, hissiyyat və

ya əqli imkanları zəif olan şəxslər və ya cihaz haqqında təcrübəsi və ya biliyi olmayan şəxslər tərəfindən yalnız onların təhlükəsizliyinə cavabdeh olan şəxsin nəzarəti altında istifadə edilə bilər və ya əgər onlar cihazın təhlükəsiz istifadəsi ilə bağlı təlimatlandırılıbsa və onun istismarı ilə bağlı təhlükələrdən xəbərdardırlarsa. Uşaqlar cihazla oynamamalıdır. Cihazın təmizlənməsi və saxlanması 8 yaşdan yuxarı olmadıqda və bu fəaliyyətlər nəzarət altında həyata keçirilmədikdə, uşaqlar tərəfindən həyata keçirilməməlidir.

6.Məhsuldan istifadəni bitirdikdən sonra həmişə elektrik rozetkəsindən əlinizlə fişini yumşaq bir şəkildə çıxarmağı unutmayın. Heç vaxt elektrik kabelini çəkməyin!!!

7.Heç vaxt elektrik kabelini, fişini və ya bütün cihazı suya qoymayın. Məhsulu heç vaxt birbaşa günəş işığı və ya yağış kimi atmosfer şəraitinə məruz qoymayın. Məhsulu heç vaxt nəmli şəraitdə istifadə etməyin.

8. Elektrik kabelinin vəziyyətini vaxtaşırı yoxlayın. Elektrik kabeli zədələnsə, təhlükəli vəziyyətlərin qarşısını almaq üçün məhsul dəyişdiriləcək peşəkar xidmət yerinə yönəldilməlidir.

9. Məhsulu heç vaxt zədələnmiş elektrik kabeli ilə və ya yıxılıb və ya hər hansı başqa şəkildə zədələnsə və ya düzgün işləmirsə istifadə etməyin. Qüsurlu məhsulu özünü təmir etməyə çalışmayın, çünki bu, elektrik şokuna səbəb ola bilər. Zədələnmiş cihazı təmir etmək üçün həmişə onu peşəkar xidmət yerinə çevirin. Bütün təmir işləri yalnız səlahiyyətli xidmət mütəxəssisləri tərəfindən həyata keçirilə bilər. Səhv edilmiş təmir istifadəçi üçün təhlükəli vəziyyətlərə səbəb ola bilər.

10. Məhsulu heç vaxt isti və ya isti səthlərə və ya elektrik sobası və ya qaz sobası kimi mətbəx cihazlarının üzərinə və ya yaxınına qoymayın.

11. Məhsulu heç vaxt yanan maddələrin yaxınlığında istifadə etməyin.

12. Şnurun tezgahın kənarından asılmasına və ya isti səthlərə toxunmasına icazə verməyin.

13.Heç vaxt nəzarətsiz məhsulu enerji mənbəyinə qoşulmuş vəziyyətdə qoymayın. İstifadə qısa müddətə kəsildikdə belə, onu şəbəkədən söndürün, elektrik enerjisini ayırın.

14.Əlavə qorunma təmin etmək üçün elektrik dövrəsində qalıq cərəyanı 30 mA-dan çox olmayan qalıq cərəyan qurğusunun (RCD) quraşdırılması tövsiyə olunur. Bu məsələdə peşəkar elektrikçi ilə əlaqə saxlayın.

 15.Bu cihazı heç vaxt suya yaxın istifadə etməyin, məsələn: Duş altında, küvetdə və ya su ilə dolu lavabonun üstündə.

16. Cihazı vanna otağında istifadə etdikdən sonra istifadə etdikdən sonra elektrik fişini rozetkadan çıxarın, çünki cihaz söndürülsə belə, suyun yaxınlığı risk yaradır.

17. Cihazın və ya güc adapterinin islanmasına icazə verməyin. Cihaz suya düşərsə, dərhal elektrik fişini və ya elektrik adapterini rozetkadan çıxarın. Cihaz enerjilirdə, əllərinizi suya qoymayın. Yenidən istifadə etməzdən əvvəl cihazı ixtisaslı elektrikçiyə yoxlayın.

18. Yaş  ll rl  cihazla v  ya enerji adapterin  toxunmayın.
19. Cihaz h r istifad d n sonra s nd r lm lidir.
20. Cihazı divar rozetkasına v  ya enerji t chizatı qurğusuna n zar tsiz qoymayın.
21.  g r cihaz enerji adaptorundan istifadə edirs , onu  rtm yin,  unki bu, t hl k li temperatur y ks lm sin  v  cihazı z d l y  bil r. H miş  g c adapter kabelini cihazla birl şdirin v  sonra g c adapterini elektrik rozetkasına qoşun.
22. Cihazı uşaqaların  li  atmayan yerd  saxlayın. Cihazların uşaqalar t r find n istifadəsi b y kl rin n zar ti altında olmalıdır.
23. Cihaz yalnız t bii insan saçını k sm k   n n z rd  tutulub.
24. K sm  bıçaqları  ox itidir. Quraşdırma, s km  v  t mizl m  zamanı diqq tli olun.  m liyyat zamanı bıçaqların h r k t ed n hiss l rin  toxunmayın!
25. Bıçaqları suda yumayın.
26. Qoşmaları yalnız cihaz s nd r ld kd  d yişdirin.
27. Yalnız orijinal aksesuarlardan istifadə edin.
28. Maşının i ind ki t kl ri  ıxarmaq   n yalnız daxil edilmiş fırçadan istifadə edin.
29. Cihazı hamamda istifadə etməyin.
30. Cihazı yatan insanlar  z rind  istifadə etməyin.
31.  m liyyat zamanı cihazı n m s thl r  v  ya paltarlara qoymayın.
32. Cihaz xarici planlaşdırıcılar v  ya ayrıca uzaqdan idar etm  sistemi il  işl m k   n n z rd  tutulmayıb.
33. Trimmeri burun v  ya qulağa 5 mm-d n  ox d rinliyə daxil etməyin,  unki bu, burunun selikli qışasının v  ya qulaq p rd sinin z d l nm sin  s b b ola bil r.

CİHAZIN T SVİRİ

- | | |
|----------------------------|---------------------------|
| 1. Elektrik a arı | 2. K sm  başığı |
| 3. Dara    n  lav  | 4. Ekran |
| 5. Saqqal v  bığ   n  lav  | 6. Saqqal v  bığ k sicisi |
| 7. Qaş k sici | 8. Qulaq v  burun k sici |
| 9. İnc  t raş başığı | 10. Baza |
| 11. USB kabel | |

BATAREYANIN DOLDURULMASI

İstifadə etməzd n  vv l batareyanı doldurun. Doldurmağa bařlamaq   n elektrik kabelini řarj cihazına v  řarj cihazını 230V ~ 50Hz rozetkaya qoşun. Doldurma iřaresi yanacaq. Doldurma maksimum 1,5 saat davam etmelidir. Tam doldurulmuş batareya 90 d qiq  fasil siz iřl m k   n kifay tdir. Doldurduqdan sonra řarj cihazını divar rozetkasından  ıxarın. Cihaz uzun m dd t istifadə edilm dikd , adekvat batareya tutumunu saxlamaq   n onu  n azı 6 ayda bir d f  doldurun. Doldurucuların fiş kabeli d  bazaya yerləşdiril  bil r. Bu, cihazı dayanmış v ziyy td  doldurmağa imkan verir.

CİHAZDAN İSTİFAD  ETM K

Ehtiyaclardan asılı olaraq Şekil F-d  g st rilidiyi kimi m vafiq trimmer v  ya başığı quraşdırın. Onu  ıxarmaq   n E r smine  m l edin.

Qoşmalardan istifadə ed r k ist diyiniz uzunluğ  t yin etmək   n (Şekil BD).

Qulaq v  burun   n trimmer:

Qulaq və burun üçün trimmer tətbiq edin (8). Trimmerdən istifadə etməzdən əvvəl arakəsmə və qulaq məməsinin təmiz olduğundan əmin olun. Trimmerin ucunu burun dəliyinə və ya qulağa 5 mm-dən çox olmayan dərinliyə qoyun. Açılan trimmeri yumşaq bir şəkildə hərəkət etdirərək yalnız qulaq və ya burundan kənara çıxan tükləri çıxarın

Dəqiq trimmer:

Dəqiq trimmer tətbiq edin (7). Açılan trimmeri saç qısaltmaq istədiyiniz yerə yumşaq bir şəkildə sürüsdürün. Göz bölgəsində cihaza yaxınlaşmayın.

Saqqal və biğ üçün trimmer:

Saqqal və biğlar üçün trimmer tətbiq edin (6). Kəsmə uzunluğunu tənzimləmək üçün trimmerə qoşqu (5) quraşdırma bilərsiniz. Açılan trimmeri saç böyüməsi istiqamətində hərəkət etdirin.

Clipper:

Kəsici başlığı tətbiq edin (2). Kəsmə uzunluğunu tənzimləmək üçün trimmerə qoşqu (3) quraşdırma bilərsiniz.

Qoşmanı başın üzərində hərəkət etdirərək, istədiyiniz saç düzümü uzunluğunu seçə bilərsiniz. Saç kəsicisini daraq əlavəsi ilə saç böyüməsi istiqamətində hərəkət etdirərək başlayın. Bu addım yavaş və sabit sürətlə aparılmalıdır.

İncə tərəş maşını:

İncə tərəş başını tətbiq edin (9). Trimmeri biğ, saqqal və qaş ətrafındakı dəri üzərində hərəkət etdirərək, arzuolunmazları aradan qaldıra bilərsiniz

saç.

Ekran Təsviri:

4A: Batareya Qalan Göstərici: Trimmer işə salındıqda, rəqəmsal ekran batareyanın doldurulmasını % ilə göstərəcək.

4B: Doldurma Göstəricisi: Enerji 100%-ə çatana qədər şarj edərək yanıb-sönür

- Cihazı doldurmaq üçün bir xəbərləmə olaraq güc 5%-ə endikdə yanıb-sönməyə başlayacaq.

4C: Bıçağın Yağlanması Göstəricisi: 30 dəqiqədən çox yandırıldıqda, bıçağın yağlanması lazım olduğunu xəbərləmə üçün bu işıq hər 0,5 saniyə tezliyində yanıb-sönməyə başlayacaq. Cihazı yenidən başladığınız zaman işarə sönəcək.

TƏMİZLİK

Cihazı enerji təchizatından ayırın. Əlavəni başdan çıxarın. Verilən fırça ilə bıçaqları təmizləyin. Təmizləndikdən sonra bıçaqlar arasında heç bir tük olmamalıdır. Hər bir neçə saç düzümündən sonra kəsici başlığı yağlayın, sabit bıçaqla daşınan bıçaq arasındakı boşluğa 2-3 damcı yağ tökün. Başlığı quraşdırın (Şəkil F). Korpusu quru və ya bir az nəmli parça ilə təmizləyin

TEXNİKİ MƏLUMAT

Enerji təchizatı: 5V --- 1A

Doldurulur vaxt : 2 saat



Ətraf mühiti qorumaq üçün: kartonları və plastik torbaları ayırın və müvafiq tullantı qablarına qoyun. İstifadə olunmuş cihaz ətraf mühitə təsir göstərə bilən xüsusi toplama məntəqələrinə çatdırılmalıdır. Bu cihazı adi zibilliyə atmayın.

KUSHTET E SIGURISË UDHËZIME TË RËNDËSISHME MBI SIGURINË E PËRDORIMIT JU LUTEM LEXONI ME KUJDES DHE MBANI PËR REFERENCA TË ARDHSHME

Kushtet e garancisë janë të ndryshme, nëse pajisja përdoret për qëllime komerciale.

1. Para se të përdorni produktin ju lutemi lexoni me kujdes dhe ndiqni gjithmonë udhëzimet e mëposhtme. Prodhuesi nuk mban përgjegjësi për ndonjë dëmtim për shkak të ndonjë keqpërdorimi.
2. Produkti duhet të përdoret vetëm në ambiente të mbyllura. Mos e përdorni produktin për asnjë qëllim që nuk është në përputhje me aplikimin e tij.
3. Tensioni i aplikueshëm është 5V==1A. Për arsye sigurie, nuk është e përshtatshme të lidhni disa pajisje në një prizë.
4. Ju lutemi të jeni të kujdesshëm kur përdorni rreth fëmijëve. Mos i lini fëmijët të luajnë me produktin. Mos lejoni që fëmijët ose njerëzit që nuk e njohin pajisjen ta përdorin pa mbikëqyrje.
5. PARALAJMËRIM: Kjo pajisje mund të përdoret nga fëmijë mbi 8 vjeç dhe persona me aftësi të kufizuara fizike, shqisore ose mendore, ose persona pa përvojë ose njohuri për pajisjen, vetëm nën mbikëqyrjen e një personi përgjegjës për sigurinë e tyre, ose nëse janë udhëzuar për përdorimin e sigurt të pajisjes dhe janë të vetëdijshëm për rreziqet që lidhen me funksionimin e saj. Fëmijët nuk duhet të luajnë me pajisjen. Pastrimi dhe mirëmbajtja e pajisjes nuk duhet të kryhen nga fëmijët, përveç nëse janë mbi 8 vjeç dhe këto aktivitete kryhen nën mbikëqyrje.
6. Pasi të keni mbaruar përdorimin e produktit, mbani mend gjithmonë të hiqni butësisht spinën nga priza duke mbajtur prizën me dorën tuaj. Asnjëherë mos e tërhiqni kabllon e rrymës!!!
7. Asnjëherë mos e vendosni kabllon e rrymës, spinën ose të gjithë pajisjen në ujë. Asnjëherë mos e ekspozoni produktin ndaj kushteve atmosferike si p.sh. rrezet e diellit direkte ose shiu, etj. Mos e përdorni kurrë produktin në kushte të lagështa.
8. Kontrolloni periodikisht gjendjen e kabllit të energjisë. Nëse kabloja e energjisë është e dëmtuar, produkti duhet të kthehet në një vend shërbimi profesional për t'u zëvendësuar në mënyrë që të shmangen situatat e rrezikshme.
9. Asnjëherë mos e përdorni produktin me kablo të dëmtuar të rrymës ose nëse është rënë ose dëmtuar në ndonjë mënyrë tjetër ose nëse nuk funksionon siç duhet. Mos u përpiqni ta riparoni vetë produktin e defektuar sepse mund të çojë në goditje elektrike. Kthejeni gjithmonë pajisjen e dëmtuar në një vend shërbimi profesional për ta riparuar atë. Të gjitha riparimet mund të kryhen vetëm nga specialistë të autorizuar të shërbimit.

Riparimi i bërë gabimisht mund të shkaktojë situata të rrezikshme për përdoruesin.

10. Asnjëherë mos e vendosni produktin mbi ose afër sipërfaqeve të nxehta ose të ngrohta ose pajisjeve të kuzhinës si furra elektrike ose djegësi me gaz.

11. Asnjëherë mos e përdorni produktin afër lëndëve të djegshme.

12. Mos lejoni që kordoni të varet mbi buzë të banakut ose të mos prekë sipërfaqe të nxehta.

13. Asnjëherë mos e lini produktin të lidhur me burimin e energjisë pa mbikëqyrje. Edhe kur përdorimi ndërpritet për një kohë të shkurtër, fikeni atë nga rrjeti, shkëputeni nga priza.

14. Për të siguruar mbrojtje shtesë, rekomandohet instalimi i pajisjes së rrymës së mbetur (RCD) në qarkun e energjisë, me rrymë të mbetur jo më shumë se 30 mA. Kontaktoni një elektrikist profesionist për këtë çështje.



15. Mos e përdorni kurrë këtë pajisje afër ujit, p.sh.: Nën dush, në vaskë ose mbi lavaman të mbushur me ujë.

16. Nëse përdorni pajisjen në banjë pas përdorimit, hiqni spinën nga priza, sepse afërsia me ujin paraqet rrezik, edhe nëse pajisja është e fikur.

17. Mos lejoni që pajisja ose përshtatësi i rrymës të laget. Nëse pajisja bie në ujë, hiqni menjëherë spinën ose përshtatësin e rrymës nga priza. Nëse pajisja është me energji elektrike, mos i vendosni duart në ujë. Kontrolloni pajisjen nga një elektrikist i kualifikuar përpara se ta përdorni përsëri.

18. Mos e prekni pajisjen ose përshtatësin e rrymës me duar të lagura.

19. Pajisja duhet të fiket pas çdo përdorimi.

20. Mos e lini njësinë në prizën e murit ose në njësinë e furnizimit me energji elektrike pa mbikëqyrje.

21. Nëse pajisja përdor një përshtatës elektrik, mos e mbuloni, sepse kjo mund të shkaktojë një rritje të rrezikshme të temperaturës dhe mund ta dëmtojë pajisjen. Lidhni gjithmonë kabllon e përshtatësit të rrymës me pajisjen dhe më pas lidhni përshtatësin e energjisë me prizën e energjisë.

22. Mbajeni pajisjen jashtë mundësive të fëmijëve. Përdorimi i pajisjeve nga fëmijët duhet të mbikëqyret nga të rriturit.

23. Pajisja është projektuar vetëm për prerjen e flokëve natyralë të njeriut.

24. Tehet prerëse janë shumë të mprehta. Kini kujdes gjatë montimit, çmontimit dhe pastrimit. Mos prekni pjesët lëvizëse të tehut gjatë punës!

25. Mos i lani tehet në ujë.

26. Ndryshoni bashkëngjitjet vetëm kur njësia është e fikur.

27. Përdorni vetëm aksesore origjinale.

28. Për të hequr qimet nga brenda makinës, përdorni vetëm furçën e përfshirë.

29. Mos e përdorni pajisjen në banjë.
30. Mos e përdorni pajisjen tek njerëzit që janë duke fjetur.
31. Gjatë përdorimit, mos e vendosni pajisjen në sipërfaqe ose rroba të lagura.
32. Pajisja nuk është projektuar për të punuar me planifikues të jashtëm ose sistem të veçantë të telekomandimit.
33. Mos e futni prerësin në hundë ose në vesh në një thellësi më të madhe se 5 mm pasi kjo mund të shkaktojë dëmtim të mukozës së hundës ose daulles së veshit.

PËRSHKRIMI I PAJISJES

- | | |
|-----------------------------------|-----------------------------------|
| 1. Ndërprerësi i rrymës | 2. Koka e prerjes |
| 3. Shtojca me krehër | 4. Ekran |
| 5. Shtojcë për mjekra dhe mustaqe | 6. Prerëse për mjekra dhe mustaqe |
| 7. Thitëse për vetullat | 8. Prerëse për veshët dhe hundët |
| 9. Kokë rroje e imët | 10. Baza |
| 11. Kablo USB | |

KARKIMI I BATERISË

Para përdorimit, karikoni baterinë. Për të filluar karikimin, lidhni kordonin e rrymës me karikuesin dhe karikuesin me prizën 230V ~ 50Hz. Ikona e karikimit do të ndizet. Karikimi duhet të zgjasë maksimumi 1,5 orë. Një bateri plotësisht e ngarkuar është e mjaftueshme për 90 minuta funksionim të vazhdueshëm. Pas karikimit, hiqeni karikuesin nga prizat në mur. Kur pajisja nuk përdoret për një kohë të gjatë, rikarikoni të paktën një herë në 6 muaj për të ruajtur kapacitetin e duhur të baterisë. Kabloja e prizës së karikuesit mund të vendoset gjithashtu në bazë. Kjo ju lejon të karikoni pajisjen në një pozicion në këmbë.

PËRDORIMI I PAJISJES

Në varësi të nevojave instaloni prerësin ose kokën e duhur siç tregohet në figurën F. Për ta hequr atë ndiqni vizatimin E.

Për të vendosur gjatësinë e dëshiruar duke përdorur bashkëngjitjet (Fig. BD).

Trimmer për veshët dhe hundën:

Aplikoni prerësin për veshët dhe hundën (8). Sigurohuni që septumi dhe llapa e veshit të jenë të pastra përpara se të përdorni prerësin. Vendoseni makinën e prerëse në vrimën e hundës ose veshit në një thellësi jo më të madhe se 5 mm. Duke lëvizur butësisht prerësin e ndezur hiqni vetëm qimet që dalin jashtë veshit ose hundës

Prerëse precize:

Aplikoni makinë prerëse precize (7). Rrëshqitni butësisht prerësin e ndezur në vendin ku dëshironi të shkurtoni flokët. Mos iu afroni pajisjes në zonën e syve.

Prerëse për mjekrën dhe mustaqet:

Aplikoni makinë prerëse për mjekrën dhe mustaqet (6). Për të rregulluar gjatësinë e prerjes, mund të instaloni pajisjen (5) në makinë prerëse. Lëvizni prerësin e ndezur kundër drejtimit të rritjes së flokëve.

Prerëse:

Aplikoni kokën prerëse (2). Për të rregulluar gjatësinë e prerjes, mund të instaloni pajisjen (3) në makinë prerëse. Duke lëvizur shtojcën në kokë, mund të zgjidhni gjatësinë e dëshiruar të prerjes së flokëve. Filloni duke lëvizur prerësin me krehër në drejtim të rritjes së flokëve. Ky hap duhet të kryhet ngadalë dhe me një shpejtësi konstante.

Makinë rroje e imët:

Aplikoni kokën e rrugës së hollë (9). Duke lëvizur prerësin nëpër lëkurë rreth mustaqeve, mjekrës dhe vetullave ju mund të hiqni të padëshiruarat flokët.

Përshkrimi i ekranit:

4A: Treguesi i mbetur i baterisë: Kur prerësi është i ndezur, ekrani dixhital do të tregojë ngarkesën e baterisë në %.

4B: Treguesi i karikimit: pulson gjatë karikimit, derisa fuqia të arrijë 100%

- Do të fillojë të pulsojë sapo fuqia të ulet në 5% si një kujtesë për të karikuar pajisjen.

4C: Treguesi i vajosjes së tehut: Kur ndizet për më shumë se 30 minuta, kjo dritë do të fillojë të pulsojë me frekuencën e çdo 0,5 sekonde, për t'ju kujtuar se tehu duhet të lyhet me vaj. Dhe treguesi do të fiket kur të rindizni pajisjen.

PASTRIMI

Shkëputeni pajisjen nga furnizimi me energji elektrike. Hiqni shtojcën nga koka. Pastroni tehet me furçën e dhënë. Pas pastrimit, nuk duhet të ketë qime midis teheve. Pas çdo disa prerje flokësh, vajosni kokën prerëse duke derdhur 2 deri në 3 pika të vajit të furnizuar në hapësirën midis tehut të fiksuar dhe tehut të lëvizshëm. Instaloni kokën (Fig. F). Pastroni kutinë me një leckë të thatë ose pak të lagur

TË DHËNAT TEKNIKE

Furnizimi me energji elektrike: 5V --- 1A

Ngarkimi koha : 2 orë



Për të mbrojtur mjedisin: ndani kartonat dhe qeset plastike dhe vendosini në kontejnerët e duhur të mbeturinave. Pajisja e përdorur duhet të dorëzohet në pika të veçanta grumbullimi që mund të ndikojnë në mjedis. Mos e hidhni këtë pajisje në mbeturina normale.

KARTA GWARANCYJNA

WARUNKI GWARANCJI obowiązują na terenie Rzeczypospolitej Polskiej

Adler Sp. z o.o. ul. Ordon 2a 01-237 Warszawa zapewnia użytkownika o dobrej jakości sprzętu, na który wydana jest niniejsza karta gwarancyjna i udziela 24 miesięcznej gwarancji, która liczy się od daty zakupu sprzętu. Usługi gwarancyjne świadczone są po okazaniu prawidłowo wypełnionej karty gwarancyjnej. Wady lub uszkodzenia sprzętu ujawnione w okresie gwarancji usuwane będą bezpłatnie przez Serwis Centralny. W przypadku zakupu sprzętu przez przedsiębiorcę (faktura VAT) okres gwarancji wynosi 12 miesięcy. Powyższy zapis nie dotyczy jednoosobowych działalności gospodarczych, o ile rodzaj zakupionego sprzętu, nie jest związany z profilem prowadzonej działalności gospodarczej – weryfikacja w CEIDG.

W przypadku wymiany rzeczy na nową, albo po dokonaniu istotnej naprawy, okres gwarancji biegnie na nowo od chwili dostarczenia klientowi rzeczy wolnej od wad, lub zwrócenia rzeczy naprawionej. Jeżeli gwarant wymienił część rzeczy, przepis powyższy stosuje się odpowiednio do części wymienionej. Gwarant zobowiązuje się pokryć koszty dostarczenia rzeczy do serwisu na adres wskazany w karcie gwarancyjnej. Jednakże uprawniony z gwarancji powinien zachować rozsądek, wybierając środek transportu. Uprawnionemu z gwarancji nie przysługują od gwaranta zwrot kosztów dostarczenia towaru – rzeczy do naprawy gwarancyjnej, przekraczający ekonomicznie uzasadnione koszty przewozu.

UWAGA: Sprzęt przeznaczony jest wyłącznie do użytku domowego. Naprawami gwarancyjnymi nie są objęte czynności związane z odkamienianiem, konserwacją, czyszczeniem urządzenia oraz części i akcesoria ulegające zużyciu przy normalnym użytkowaniu. Gwarancja nie obejmuje mechanicznych uszkodzeń sprzętu oraz wad i uszkodzeń wynikłych wskutek:

- niewłaściwego lub niezgodnego z instrukcją użytkowania, przechowywania i konserwacji;
- ingerencji nieautoryzowanego serwisu, samowolnych napraw, przeróbek i zmian konstrukcyjnych;
- użycia niewłaściwych materiałów eksploatacyjnych.
- uszkodzeń mechanicznych, termicznych, chemicznych i powstałych na skutek przepięcia w sieci.
- karta gwarancyjna jest nieważna bez daty zakupu, pieczęci sprzedającego i kopii dokumentu zakupu.
- gwarancją nie są objęte elementy eksploatacyjne i akcesoria w tym: elementy szklane (np. dzbanki, talerze), sznury przyłączeniowe, sieciowe, żarówki, baterie, nożyki i folie do urządzeń tnących, nasadki miksujące, trzepaki, mieszaki, ssawkoszczotki, rury, węże, kubki miksujące, głowice tnące i sita.

Reklamowany sprzęt jest dostarczany do Serwisu Centralnego przez Klienta w stanie kompletnym i odpowiednio zabezpieczony na czas transportu. Po dokonanej naprawie reklamowany sprzęt odbierany jest z Serwisu Centralnego przez Klienta.

Termin usunięcia wady może zostać wydłużony o czas potrzebny do importu niezbędnych części, nie dłuższy niż 30 dni roboczych. W każdym takim przypadku warsztat serwisowy powiadomi klienta o wydłużeniu terminu naprawy gwarancyjnej. W związku z koniecznością sprowadzenia części zamiennych i poinformuje o nowym terminie usunięcia wady.

W przypadku stwierdzenia usterki należy ją zgłosić w punkcie sprzedaży lub w Serwisie Centralnym, ul. Ordon 2A, 01-237 Warszawa, tel. 728-595-006 lub e-mail: serwis@adler.com.pl.

W zgłoszeniu proszę podać swój adres, nr telefonu i opis usterki. Do reklamacji konieczne jest dołączenie kopii dokumentu zakupu.

Gwarancja nie wyłącza ani nie ogranicza oraz nie zawiesza uprawnień kupującego wynikających z przepisów o rękojmi za wady rzeczy sprzedanej.



adnotacje serwisu:

SERWIS CENTRALNY
01-237 Warszawa ul.Ordon 2A
tel. 728 - 595 - 006
serwis@adler.com.pl www.adler.com.pl

.....
(data sprzedaży)
.....
(pieczęć sklepu i podpis sprzedawcy)

W trosce o środowisko..

Opakowania kartonowe oraz worki polietylenowe (PE) należy wrzucać do odpowiednich pojemników przeznaczonych do selektywnej zbiórki odpadów komunalnych zgodnie z ich opisem. Jeżeli w urządzeniu znajdują się baterie, należy je wyjąć i osobno oddać do punktu zbierania i składowania. Zużyte urządzenie należy oddać do odpowiedniego punktu zbierania i składowania, gdyż znajdujące się w nim niebezpieczne substancje mogą stanowić zagrożenie dla zdrowia i środowiska. Oznaczenie umieszczone na produkcie wskazuje, że urządzenia nie należy wyrzucać do pojemnika z odpadami komunalnymi.

Zużyty sprzęt elektryczny, to odpady, które zawierają substancje szkodliwe dla ludzi, zwierząt i środowiska. Substancje te mogą doprowadzić do zanieczyszczenia gleby, wody lub powietrza, a poprzez to mogą się dostać do organizmu człowieka i doprowadzić do licznych dolegliwości zdrowotnych, takich jak: zaburzenia wzroku, słuchu, mowy, mogą również doprowadzić do uszkodzenia nerek, wątroby i serca, oraz wywołać choroby skóry. Substancje szkodliwe mogą mieć również niekorzystny wpływ na układ oddechowy i rozrodczy oraz doprowadzić do zmian nowotworowych. Spożycie roślin rosnących na skażonych glebach, oraz produktów powstałych z nich może grozić w/w skutkami zdrowotnymi.

Urządzenia nie wyrzucać do pojemnika na odpady komunalne !!!!

WARUNKI BEZPIECZEŃSTWA WAŻNE WSKAZÓWKI DOTYCZĄCE BEZPIECZEŃSTWA UŻYTKOWANIA PROSZĘ UWAŻNIE PRZECZYTAĆ I ZACHOWAĆ NA PRZYSZŁOŚĆ

Warunki gwarancji są inne, jeżeli urządzenie wykorzystywane jest w celach komercyjnych.

1. Przed użyciem produktu prosimy o uważne zapoznanie się i każdorazowe przestrzeganie poniższej instrukcji. Producent nie ponosi odpowiedzialności za jakiegokolwiek szkody spowodowane niewłaściwym użytkowaniem.
2. Produkt może być używany wyłącznie w pomieszczeniach zamkniętych. Nie należy używać produktu do celów niezgodnych z jego zastosowaniem.
3. Obowiązujące napięcie wynosi 5 V --- 1 A. Ze względów bezpieczeństwa nie zaleca się podłączania wielu urządzeń do jednego gniazdka elektrycznego.
4. Zachowaj ostrożność podczas używania w pobliżu dzieci. Nie pozwalaj dzieciom bawić się produktem. Nie pozwalaj dzieciom ani osobom nieznającym urządzenia na korzystanie z niego bez nadzoru.
5. **OSTRZEŻENIE:** Urządzenie to może być używane przez dzieci powyżej 8 roku życia oraz osoby o ograniczonych możliwościach fizycznych, sensorycznych lub umysłowych, a także osoby nieposiadające doświadczenia lub wiedzy z urządzeniem, wyłącznie pod nadzorem osoby odpowiedzialnej za ich bezpieczeństwo, lub jeżeli zostały poinstruowane w zakresie bezpiecznego użytkowania urządzenia i są świadome zagrożeń związanych z jego obsługą. Dzieci nie powinny bawić się urządzeniem. Czyszczenie i konserwacja urządzenia nie powinny być przeprowadzane przez dzieci, chyba że ukończyły 8 rok życia i czynności te wykonywane są pod nadzorem.
6. Po zakończeniu korzystania z produktu zawsze pamiętaj o delikatnym wyjęciu wtyczki z gniazdka, trzymając gniazdko ręką. Nigdy nie ciągnij za kabel zasilający!!!
7. Nigdy nie wrzucaj kabla zasilającego, wtyczki ani całego urządzenia do wody. Nigdy nie wystawiaj produktu na działanie warunków atmosferycznych, takich jak bezpośrednie światło słoneczne, deszcz itp. Nigdy nie używaj produktu w wilgotnych warunkach.
8. Okresowo sprawdzaj stan kabla zasilającego. Jeśli kabel zasilający jest uszkodzony, produkt należy przekazać do profesjonalnego serwisu w celu wymiany, aby uniknąć niebezpiecznych sytuacji.
9. Nigdy nie używaj produktu z uszkodzonym kablem zasilającym, jeśli został upuszczony, uszkodzony w inny sposób lub jeśli nie działa prawidłowo. Nie próbuj samodzielnie naprawiać uszkodzonego produktu, gdyż może to doprowadzić do porażenia prądem. Zawsze oddaj uszkodzone urządzenie do profesjonalnego serwisu w celu jego naprawy. Wszelkie naprawy mogą być wykonywane wyłącznie przez autoryzowany personel serwisowy. Nieprawidłowo wykonana naprawa może spowodować sytuacje niebezpieczne dla użytkownika.
10. Nigdy nie kładź produktu na lub w pobliżu gorących lub ciepłych powierzchni lub urządzeń kuchennych, takich jak piekarnik elektryczny lub palnik gazowy.
11. Nigdy nie używaj produktu w pobliżu materiałów łatwopalnych.
12. Nie pozwól, aby przewód zwisał z krawędzi blatu lub dotykał gorących powierzchni.
13. Nigdy nie pozostawiaj produktu podłączonego do źródła zasilania bez nadzoru. Nawet jeśli użytkowanie zostanie przerwane na krótki czas, należy wyłączyć je z sieci, odłączyć zasilanie.

14. W celu zapewnienia dodatkowej ochrony zaleca się zamontowanie w obwodzie zasilania wyłącznika różnicowoprądowego (RCD) o wartości znamionowej prądu różnicowego nie większego niż 30 mA. Skontaktuj się w tej sprawie z profesjonalnym elektrykiem.



15. Nigdy nie używaj tego urządzenia w pobliżu wody, np. pod prysznicem, w wannie lub nad zlewem wypełnionym wodą.

16. Jeśli korzystasz z urządzenia w łazience, po użyciu wyjmij wtyczkę z gniazdka, ponieważ bliskość wody stwarza ryzyko, nawet jeśli urządzenie jest wyłączone.

17. Nie dopuszczaj do zamoczenia urządzenia lub zasilacza. Jeżeli urządzenie wpadnie do wody, należy natychmiast wyjąć wtyczkę przewodu zasilającego lub zasilacz z gniazdka. Jeśli urządzenie jest zasilane, nie wkładaj rąk do wody. Przed ponownym użyciem zleć sprawdzenie urządzenia wykwalifikowanemu elektrykowi.

18. Nie dotykaj urządzenia ani zasilacza mokrymi rękami.

19. Po każdym użyciu urządzenie należy wyłączyć.

20. Nie pozostawiaj urządzenia podłączonego do gniazdka ściennego lub zasilacza bez nadzoru.

21. Jeżeli w urządzeniu zastosowano zasilacz, nie zakrywaj go, gdyż może to spowodować niebezpieczny wzrost temperatury i uszkodzenie urządzenia. Zawsze podłączaj kabel zasilacza do urządzenia, a następnie podłączaj zasilacz do gniazdka elektrycznego.

22. Trzymaj urządzenie poza zasięgiem dzieci. Korzystanie z urządzeń przez dzieci musi odbywać się pod nadzorem osób dorosłych.

23. Urządzenie przeznaczone jest wyłącznie do strzyżenia naturalnych włosów ludzkich.

24. Ostrza tnące są bardzo ostre. Zachowaj ostrożność podczas montażu, demontażu i czyszczenia. Nie dotykaj ruchomych części ostrzy podczas pracy!

25. Nie myj ostrzy w wodzie.

26. Zmieniaj nasadki tylko wtedy, gdy urządzenie jest wyłączone.

27. Używaj wyłącznie oryginalnych akcesoriów.

28. Do usuwania włosków z wnętrza maszynki używaj wyłącznie dołączonej szczoteczki.

29. Nie używaj urządzenia w wannie.

30. Nie używaj urządzenia na osobach śpiących.

31. Podczas pracy nie stawiać urządzenia na mokrych powierzchniach ani ubraniach.

32. Urządzenie nie jest przeznaczone do współpracy z zewnętrznymi programatorami lub oddzielnym systemem zdalnego sterowania.

33. Nie wprowadzaj trymera do nosa lub ucha na głębokość większą niż 5 mm, gdyż może to spowodować uszkodzenie błony śluzowej nosa lub błony bębenkowej.

OPIS URZĄDZENIA

1. Wyłącznik zasilania
2. Głowica tnąca
3. Nasadka grzebieniowa
4. Wyświetlacz
5. Nasadka do brody i wąsów
6. Trymer do brody i wąsów
7. Trymer do brwi
8. Trymer do uszu i nosa
9. Głowka gołacza dokładna
10. Podstawa
11. Kabel USB

ŁADOWANIE BATERII

Przed użyciem należy naładować akumulator. Aby rozpocząć ładowanie należy podłączyć przewód zasilający do ładowarki, a ładowarkę do gniazdka 230V ~ 50Hz. Ikona ładowania zaświeci się. Ładowanie powinno trwać maksymalnie 1,5 godziny. W pełni naładowany akumulator wystarcza na 90 minut ciągłej pracy. Po naładowaniu odłącz ładowarkę od gniazdka ściennego. Jeżeli urządzenie nie jest

używane przez dłuższy czas, należy je ładować przynajmniej raz na 6 miesięcy, aby utrzymać odpowiednią pojemność baterii. Kabel z wtyczką ładowarki można również umieścić w podstawie. Umożliwia to ładowanie urządzenia w pozycji stojącej.

KORZYSTANIE Z URZĄDZENIA

W zależności od potrzeb zainstaluj odpowiednią trymer lub głowicę jak pokazano na rysunku F. Aby ją zdemontować postępuj zgodnie z rysunkiem E.

Aby ustawić żądaną długość za pomocą załączników (rys. BD).

Trymer do uszu i nosa:

Zastosuj trymer do uszu i nosa (8). Przed użyciem trymera upewnij się, że przegroda i piatek ucha są czyste. Umieść końcówkę trymera w nozdrzu lub uchu na głębokość nie większą niż 5 mm. Delikatnie poruszając włączonym trymerem usuwaj jedynie włosy wystające poza ucho lub nos

Precyzyjny trymer:

Zastosuj precyzyjny trymer (7). Delikatnie przesun włączony trymer w miejsce, w którym chcesz skrócić włosy. Nie zbliżaj się do urządzenia w okolicy oczu.

Trymer do brody i wąsów:

Zastosuj trymer do brody i wąsów (6). Aby wyregulować długość strzyżenia, możesz zamontować nasadkę (5) na trymerze. Przesuń włączony trymer w kierunku przeciwnym do kierunku wzrostu włosów.

Kliper:

Założyć głowicę tnącą (2). Aby wyregulować długość strzyżenia, możesz zamontować nasadkę (3) na trymerze. Przesuwając nasadkę po głowie, możesz wybrać żądaną długość fryzury. Zaczynj od przesunięcia maszyny z nasadką grzebieniową w kierunku przeciwnym do kierunku wzrostu włosów. Ten krok należy wykonywać powoli i ze stałą prędkością.

Golarka:

Założ precyzyjną głowicę golącą (9). Przesuwając trymer po skórze wokół wąsów, brody i brwi, możesz usunąć niechciane włosy.

Opis wyświetlacza:

4A: Wskaźnik pozostałego poziomu naładowania akumulatora: Gdy trymer jest włączony, cyfrowy ekran będzie wskazywał poziom naładowania akumulatora w %.

4B: Wskaźnik ładowania: Miga podczas ładowania, aż moc osiągnie 100%

- Zacznie migać, gdy moc spadnie do 5%, jako przypomnienie o konieczności naładowania urządzenia.

4C: Wskaźnik oliwienia ostrza: Po włączeniu na dłużej niż 30 minut, kontrolka zacznie migać z częstotliwością co 0,5 sekundy, aby przypomnieć o konieczności nasmarowania ostrza. Wskaźnik zgaśnie po ponownym uruchomieniu urządzenia.

CZYSZCZENIE

Odłącz urządzenie od źródła zasilania. Zdejmij nasadkę z głowy. Wyczyść ostrza za pomocą dołączonej szczoteczki. Po czyszczeniu pomiędzy ostrzami nie powinno być żadnych włosów. Co kilka strzyżeń oliwić głowicę tnącą wlewając 2 do 3 kropli dołączonego olejku w przestrzeń pomiędzy ostrzem stałym a ruchomym. Zamontuj głowicę (rys. F). Odbudowę czyścić suchą lub lekko zwilżoną szmatką

DANE TECHNICZNE

Zasilanie: 5V --- 1A

Ładowanie czas : 2 godziny

ADLER

EUROPE



Electric Kettle
AD 1282



Burr Coffee Grinder
AD 4450



Milk Frother
AD 4491



Sandwich Maker
AD 3055



TOASTER 2 SLICE
AD 3222



ELECTRIC GRILL
AD 3052



CITRUS JUICER
AD 4009



PERSONAL BLENDER
AD 4081



FOOD PROCESSOR
AD 4224



MIXER
AD 4225



AIR FRYER
AD 6310



PASTEURIZATION POT
AD 4496



AIR CONDITIONER
AD 7916



AIR HUMIDIFIER
AD 7966



FAN HEATER
AD 7725



KITCHEN SCALE
AD 3166



AFTER SALE SERVICE NOTICE

| | |
|------------|--|
| GB | If you want to buy spare parts or make any complaints, please contact the seller who issued the receipt directly. |
| DE | Wenn Sie Ersatzteile kaufen oder reklamieren möchten, wenden Sie sich bitte direkt an den Verkäufer, der die Quittung ausgestellt hat. |
| FR | Si vous souhaitez acheter des pièces de rechange ou faire des réclamations, veuillez contacter directement le vendeur qui a émis le reçu. |
| ES | Si desea comprar repuestos o presentar alguna queja, comuníquese directamente con el vendedor que emitió el recibo. |
| PT | Se você quiser comprar peças de reposição ou fazer alguma reclamação, entre em contato diretamente com o vendedor que emitiu o recibo. |
| LT | Jei norite įsigyti atsarginių dalių ar pateikti nusiskundimą, susisiekite tiesiogiai su kvitą išdavusiu pardavėju. |
| LV | Ja vēlaties iegādāties rezerves daļas vai izteikt pretenzijas, lūdzu, sazinieties tieši ar pārdevēju, kurš izsniedza čeku. |
| EST | Kui soovite osta varuosi või esitada pretensioone, võtke otse ühendust kvitungi väljastanud müüjaga. |
| HU | Ha pótalkatrészeket szeretne vásárolni, vagy panaszt szeretne tenni, forduljon közvetlenül a bizonylatot kiállító eladóhoz. |
| BS | Ako želite kupiti rezervne dijelove ili napraviti reklamaciju, obratite se direktno prodavaču koji je izdao račun. |
| RO | Если вы хотите купить запчасти или предъявить какие-либо претензии, пожалуйста, свяжитесь напрямую с продавцом, выдавшим чек. |
| CZ | Chcete-li zakoupit náhradní díly nebo uplatnit jakoukoli reklamaci, kontaktujte přímo prodejce, který účtenku vystavil. |
| RU | Дacă doriți să cumpărați piese de schimb sau să faceți vreo reclamație, vă rugăm să contactați direct vânzătorul care a emis chitanța. |
| GR | Εάν θέλετε να αγοράσετε ανταλλακτικά ή να κάνετε οποιαδήποτε παράπονα, επικοινωνήστε απευθείας με τον πωλητή που εξέδωσε την απόδειξη. |
| MK | Ako sažete da kupite rezervni delovi ili da podnesete kakvi bilo poplaki, kontaktirajte direktno sa prodavacem koj je izdao сметката. |
| NL | Als u reserveonderdelen wilt kopen of een klacht wilt indienen, neem dan rechtstreeks contact op met de verkoper die de bon heeft afgegeven. |
| SL | Če želite kupiti nadomestne dele ali vložiti reklamacije, se obrnite neposredno na prodajalca, ki je izdal račun. |
| FI | Jos haluat ostaa varaosia tai tehdä valituksia, ota yhteyttä suoraan kuitin antaneeseen myyjään. |
| PL | W przypadku chęci zakupu części zamiennych lub zgłoszenia ewentualnych reklamacji należy kontaktować się bezpośrednio ze sprzedawcą, który wystawił paragon. |
| IT | Se desideri acquistare pezzi di ricambio o presentare reclami, contatta direttamente il venditore che ha emesso la ricevuta. |
| HR | Se desiari acqistare pezzi di ricambio o presentare reclami, contatta direttamente il venditore che ha emesso la ricevuta. |
| SV | Om du vill köpa reservdelar eller göra några reklamationer, vänligen kontakta säljaren som utfärdat kvittot direkt. |
| DK | Hvis du ønsker at købe reservedele eller reklamere, bedes du kontakte sælgeren, som har udstedt kvitteringen, direkte. |
| UA | Якщо ви хочете придбати запчастини або подати будь-які претензії, зверніться безпосередньо до продавця, який видав чек. |
| SR | Ako želite da kupite rezervne delove ili da uložite reklamaciju, obratite se direktno prodavcu koji je izdao račun. |
| SK | Ak si chcete kúpiť náhradné diely alebo uplatniť akúkoľvek reklamáciu, kontaktujte priamo predajcu, ktorý účtenku vystavil. |
| AR | أو غير قطعءارش في ترغب كنتاذأ شكوىأي تقديم، لاصتأ فيرجى مباشرة لاصيبأ رداصأ يذلا بالباتع |
| BG | Ako iscate da zakupite rezervni delovi ili da napravite oplakvanija, molja, svържете се директно с продавача, който е издал касовата бележка. |
| AZ | Ehtiyat hissələri almaq və ya hər hansı şikayət etmək istəyirsinizsə, qəbzi verən satıcı ilə birbaşa əlaqə saxlayın. |